

Dell™ Latitude™ XT Quick Reference Guide

Model PP12S

Notes, Notices, and Cautions



NOTE: A NOTE indicates important information that helps you make better use of your computer.



NOTICE: A NOTICE indicates either potential damage to hardware or loss of data and tells you how to avoid the problem.



CAUTION: A CAUTION indicates a potential for property damage, personal injury, or death.

Information in this document is subject to change without notice.

© 2007 Dell Inc. All rights reserved.

Reproduction in any manner whatsoever without the written permission of Dell Inc. is strictly forbidden.

Trademarks used in this text: *Dell*, the *DELL* logo, *Wi-Fi Catcher*, *ExpressCharge*, and *Latitude* are trademarks of Dell Inc.; *Microsoft*, *Windows*, and *Windows Vista* are either trademarks or registered trademarks of Microsoft Corporation in the United States and/or other countries.

Other trademarks and trade names may be used in this document to refer to either the entities claiming the marks and names or their products. Dell Inc. disclaims any proprietary interest in trademarks and trade names other than its own.

Model PP12S

December 2007

P/N UN682

Rev. A01

Contents

Resources	5
Finding Information	5
Setting Up Your Computer	12
About Your Tablet-PC	12
Front View	13
Left Side View	14
Right Side View	15
Back View	15
Bottom View	16
Pen View	17
Using a Battery	17
Battery Performance	18
Checking the Battery Charge	19
Charging the Battery	21
Removing the Battery	22
Storing a Battery	23
Troubleshooting	23
Lockups and Software Problems	23
Dell Diagnostics	25
Index	31

Resources

Finding Information



NOTE: Some features or media may be optional and may not ship with your Tablet-PC. Some features or media may not be available in certain countries.



NOTE: Additional information may ship with your Tablet-PC.



NOTE: You must use the optical drive in the D/Bay or the optional media base to access the *Driver's and Utilities* media.

What Are You Looking For?	Find It Here
<ul style="list-style-type: none">• A diagnostic program for my Tablet-PC• Drivers for my Tablet-PC• My device documentation	<p>Drivers and Utilities Media</p> <p>NOTE: The <i>Drivers and Utilities</i> media may be optional and may not ship with your Tablet-PC.</p>

What Are You Looking For?

- Notebook System Software (NSS)

Find It Here

Documentation and drivers are already installed on your Tablet-PC. You can use the *Drivers and Utilities* media to reinstall drivers (see “Reinstalling Drivers and Utilities” in your *User’s Guide*) or to run the Dell Diagnostics (see “Dell Diagnostics” on page 25).

Readme files may be included on your media to provide last-minute updates about technical changes to your Tablet-PC or advanced technical-reference material for technicians or experienced users.

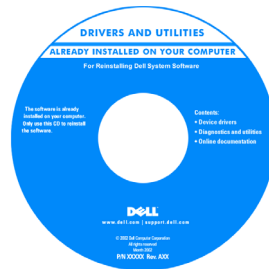

NOTE: Drivers and documentation updates can be found at support.dell.com.

-
- How to remove and replace parts
 - Specifications
 - How to configure system settings
 - How to troubleshoot and solve problems

Dell™ Latitude™ XT User's Guide

Microsoft Windows XP and Windows

Vista™ Help and Support Center

- 1 Click **Start**  (or **Start** in Windows XP)→ **Help and Support**→ **Dell User and System Guides**→ **System Guides**.
- 2 Click the *User's Guide* for your computer.

What Are You Looking For?

- Warranty information
- Terms and Conditions (U.S. only)
- Safety instructions
- Regulatory information
- Ergonomics information
- End-User License Agreement

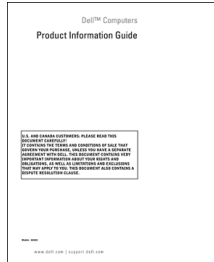
Find It Here**Dell™ Product Information Guide**

-
- How to set up my Tablet-PC
 - Summary of your Tablet-PC features
 - Available accessories for your Tablet-PC

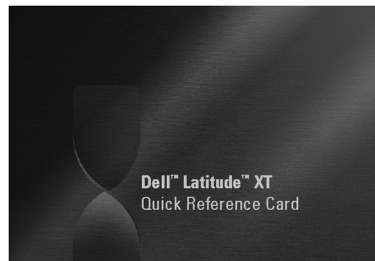
Quick Reference Card

What Are You Looking For?**Find It Here**

- Solutions — Troubleshooting hints and tips, articles from technicians, and online courses, frequently asked questions
- Community — Online discussion with other Dell customers
- Upgrades — Upgrade information for components, such as memory, the hard drive, and the operating system
- Customer Care — Contact information, service call and order status, warranty, and repair information
- Service and Support — Service call status and support history, service contract, online discussions with technical support
- Dell Technical Update Service — Proactive e-mail notification of software and hardware updates for my Tablet-PC
- Reference — Tablet-PC documentation, details on my Tablet-PC configuration, product specifications, and white papers
- Downloads — Certified drivers, patches, and software updates
- Notebook System Software (NSS) — If you reinstall the operating system for your Tablet-PC, you should also reinstall the NSS utility. NSS provides critical updates for your operating system and support for processors, optical drives, USB devices, and so on. NSS is necessary for correct operation of your Dell Tablet-PC. The software automatically detects your Tablet-PC and operating system, and installs the updates appropriate for your configuration.



Dell Support Website — support.dell.com

NOTE: Select your region or business segment to view the appropriate support site.

To download Notebook System Software:

- 1** Go to support.dell.com and click Drivers & Downloads.
- 2** Enter your Service Tag or Product Type and Product Model, and click **Go**.
- 3** Scroll to **System and Configuration Utilities** → **Dell Notebook System Software** and click **Download Now**.
- 4** Select **Drivers & Downloads** and click **Go**.

NOTE: The support.dell.com user interface may vary depending on your selections.

What Are You Looking For?	Find It Here
<ul style="list-style-type: none"> • Software upgrades and troubleshooting hints — Frequently asked questions, hot topics, and general health of your computing environment 	<p>Dell Support Utility</p> <p>The Dell Support Utility is an automated upgrade and notification system installed on your Tablet-PC. This support provides real-time health scans of your computing environment, software updates, and relevant self-support information. Access the Dell Support Utility from the  icon in the Windows Notification area. For more information, see “Dell Support Utility” in your <i>User’s Guide</i>.</p>
<ul style="list-style-type: none"> • How to find information about your Tablet-PC and its components • How to connect to the Internet • How to add user accounts for different people • How to transfer files and settings from another Tablet-PC 	<p>Windows Welcome Center</p> <p>The Windows Welcome Center automatically appears when you use the Tablet-PC for the first time. You can choose to have it appear every time you start your Tablet-PC, or turn it off. Once turned off, to access the Welcome Center:</p> <p>Windows Vista — Click Start  → Welcome Center.</p> <p>Windows XP — Click Start → Help and Support → Welcome to Tablet PC.</p>
<ul style="list-style-type: none"> • How to use Microsoft Windows Vista™ and Windows XP • How to work with programs and files • How to personalize my desktop 	<p>Windows Help and Support</p> <ol style="list-style-type: none"> 1 Click Start  (or Start in Windows XP) → Help and Support. 2 In <i>Search Help</i>, type a word or phrase that describes your problem, and then press <Enter> or click the magnifying glass. 3 Click the topic that describes your problem. 4 Follow the instructions on the screen.

What Are You Looking For?

- Information on tablet features and functionality, network activity, the Power Management Wizard, hotkeys, and other items controlled by Dell QuickSet

Find It Here

Dell QuickSet Help

To view *Dell QuickSet Help*, press the QuickSet tablet settings button (see "Front View" on page 13), or right-click the QuickSet icon in the Microsoft® Windows® Notification area, and select **Help**. The Windows Notification area is located in the lower-right corner of your screen.

-
- How to reinstall my operating system

Operating System Media

The operating system is already installed on your Tablet-PC. To reinstall your operating system, use the *Operating System* media. See "Using the Operating System Media" in your *User's Guide*.

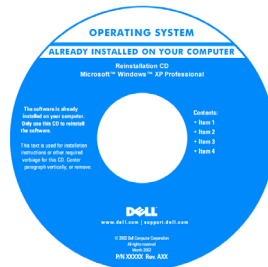

After you reinstall your operating system, use the *Drivers and Utilities* media to reinstall drivers for the devices that came with your Tablet-PC.

Your operating system product key is on the Microsoft® Windows® License Label located in your Tablet-PC's main battery bay (see "Removing the Battery" on page 22).

NOTE: The color of your media varies based on the operating system you ordered.

Setting Up Your Computer

 **CAUTION:** Before you begin any of the procedures in this section, follow the safety instructions in the *Product Information Guide*.

- 1 Unpack the accessories box.
- 2 Set aside the contents of the accessories box, which you will need to complete the setup of your computer.

The accessories box also contains user documentation and any software or additional hardware (such as PC Cards, drives, or batteries) that you have ordered.

- 3 Connect the AC adapter to the AC adapter connector on the computer and to the electrical outlet.



- 4 Open the computer display and press the power button to turn on the computer (see "Front View" on page 13).

 **NOTE:** It is recommended that you turn on and shut down your computer at least once before you install any cards or connect the computer to a docking device or other external device, such as a printer.

About Your Tablet-PC

 **NOTICE:** To avoid damaging your display, ensure that your Tablet-PC is in notebook mode and that the display is closed when you travel.

Front View



- | | | | |
|----|--|----|------------------------------------|
| 1 | grip | 2 | display |
| 3 | ambient light sensor (with Dual-bulb CCFL LCD option only) | 4 | device status lights |
| 5 | digital array microphone | 6 | biometric reader |
| 7 | touch pad | 8 | touch pad buttons |
| 9 | track stick buttons | 10 | keyboard |
| 11 | track stick | 12 | rotating hinge |
| 13 | digital array microphone | 14 | power button |
| 15 | Windows [®] security button | 16 | screen rotate button |
| 17 | QuickSet tablet settings button | 18 | e-mail application shortcut button |

Left Side View

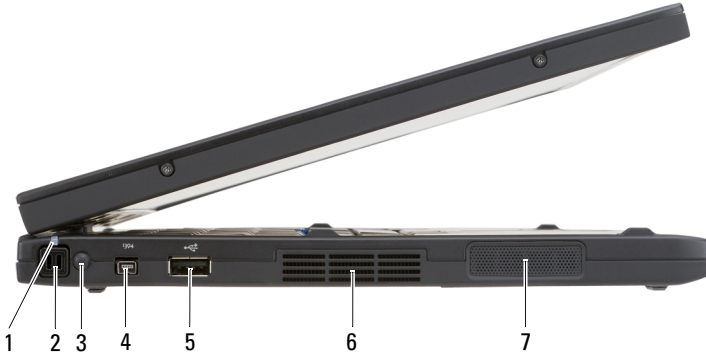

- | | | | |
|---|-------------------------------|---|---------------------|
| 1 | pen indicator LED | 2 | pen |
| 3 | external wireless WAN antenna | 4 | IEEE 1394 connector |
- NOTE:** The external antenna is only provided with WWAN cards and is not included in the standard system configuration. The system comes with a plug that needs to be removed prior to installing the antenna and WWAN card.
- | | | | |
|---|---------------|---|----------|
| 5 | USB connector | 6 | air vent |
| 7 | speaker | | |

Right Side View



- | | | | |
|---|-------------------------------|---|-----------------------|
| 1 | wireless radio on/off switch | 2 | Wi-Fi Catcher™ button |
| 3 | USB connector | 4 | ExpressCard slot |
| 5 | Secure Digital (SD) card slot | 6 | headphones connector |
| 7 | microphone connector | 8 | security cable slot |

Back View



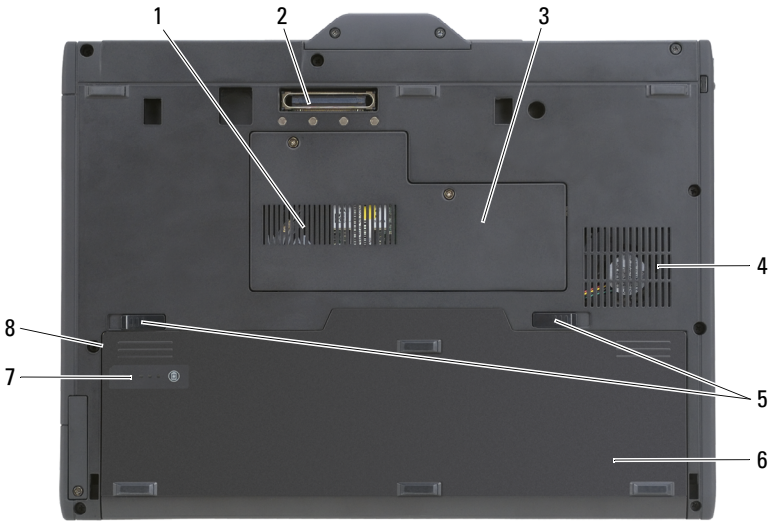

- | | | | |
|---|----------------------|---|-----------------------|
| 1 | AC adapter connector | 2 | video connector |
| 3 | tablet back button | 4 | scroll control button |
| 5 | network connector | 6 | powered USB connector |
| 7 | rotating hinge | 8 | tablet grip |
| 9 | pen tether slot | | |

Bottom View



- | | | | |
|---|-----------------------------------|---|------------------------------------|
| 1 | air vent | 2 | docking-device connector |
| 3 | memory module and mini-card cover | 4 | fan vent |
| 5 | battery-bay latch releases (2) | 6 | main battery |
| 7 | battery charge gauge/health gauge | 8 | battery bay (beneath main battery) |

 **NOTE:** Your Tablet-PC's Microsoft® Windows® License label is located under the main battery in the battery bay of your Tablet-PC (see "Removing the Battery" on page 22).

 **CAUTION:** Do not block, push objects into, or allow dust to accumulate in the air vents. Do not store your Tablet-PC in a low-airflow environment, such as a closed briefcase, while it is running. Restricting the airflow can damage the Tablet-PC or cause a fire. The Tablet-PC turns on the fan when the Tablet-PC gets hot. Fan noise is normal and does not indicate a problem with the fan or the Tablet-PC.

Pen View

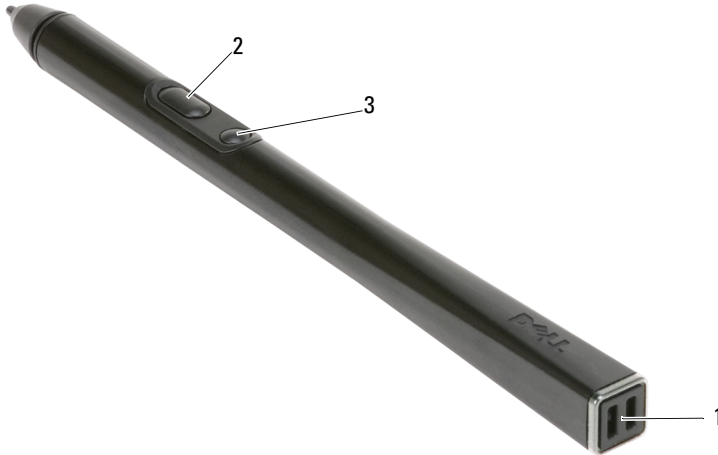

- 1 pen tether slots 2 right-click pen button
3 erase pen button

Using a Battery

- !** **CAUTION:** Using an incompatible battery may increase the risk of fire or explosion. Replace the battery only with a compatible battery purchased from Dell. The battery is designed to work with your Dell computer. Do not use a battery from other computers with your computer.
- !** **CAUTION:** Do not dispose of batteries with household waste. When your battery no longer holds a charge, call your local waste disposal or environmental agency for advice on disposing of a lithium-ion battery. See “Battery Disposal” in the *Product Information Guide*.
- !** **CAUTION:** Misuse of the battery may increase the risk of fire or chemical burn. Do not puncture, incinerate, disassemble, or expose the battery to temperatures above 65°C (149°F). Keep the battery away from children. Handle damaged or leaking batteries with extreme care. Damaged batteries may leak and cause personal injury or equipment damage.

Battery Performance

 **NOTE:** For information about the Dell warranty for your computer, see the *Product Information Guide* or separate paper warranty document that shipped with your computer.

For optimal computer performance and to help preserve BIOS settings, operate your Dell™ Tablet-PC with the main battery installed at all times. One battery is supplied as standard equipment in the battery bay.

 **NOTE:** Because the battery may not be fully charged, use the AC adapter to connect your new computer to an electrical outlet the first time you use the computer. For best results, operate the computer with the AC adapter until the battery is fully charged. To view battery charge status, check the Power Meter in Power Options (see “Accessing Power Options Properties” in your *User’s Guide*.)

 **NOTE:** Battery operating time varies depending on operating conditions.

 **NOTE:** It is recommended that you connect your computer to an electrical outlet when writing to a CD or DVD.



Operating time on battery power is significantly reduced when you perform operations including, but not limited to, the following:

- Using optical drives.
- Using wireless communications devices, PC Cards, Express Cards, media memory cards, or USB devices.
- Using high-brightness display settings, 3D screen savers, or other power-intensive programs such as complex 3D graphics applications.
- Running the computer in maximum performance mode. See “Configuring Power Management Settings” in your *User’s Guide* for information about accessing Windows Power Options Properties or Dell QuickSet, which you can use to configure power management settings.

You can check the battery charge before you insert the battery into the computer. You can also set power management options to alert you when the battery charge is low.

Checking the Battery Charge

The following features provide information on the battery charge:

- Dell QuickSet Battery Meter
- Microsoft Windows **Power Meter** window and **Power** icon ( in Windows Vista and  in Windows XP)
- Battery charge gauge and health gauge
- Low-battery warning

Dell™ QuickSet Battery Meter

If Dell QuickSet is installed, press <Fn><F3> to display the QuickSet Battery Meter. The Battery Meter displays status, battery health, charge level, and charge completion time for the battery in your computer.

For more information about QuickSet, right-click the QuickSet icon in the taskbar, and click **Help**.

Charge Gauge

By using the charge gauge on the battery, you can check:

- Battery charge (check by pressing and *releasing* the status button)
- Battery health (check by pressing and *holding* the status button)

The battery operating time is largely determined by the number of times it is charged. After hundreds of charge and discharge cycles, batteries lose some charge capacity—or battery health. That is, a battery can show a status of “charged” but maintain a reduced charge capacity (health).

Check the Battery Charge

To check the battery charge, *press and release* the status button on the battery charge gauge to illuminate the charge-level lights. Each light represents approximately 20 percent of the total battery charge. For example, if the battery has 80 percent of its charge remaining, four of the lights are on. If no lights appear, the battery has no charge.

Check the Battery Health



NOTE: You can check battery health in one of two ways: by using the charge gauge on the battery as described below or by using the Battery Meter in Dell QuickSet. For information about QuickSet, right-click the icon in the taskbar, and click **Help**.

To check the battery health using the charge gauge, *press and hold* the status button on the battery charge gauge for at least 3 seconds. If no lights appear, the battery is in good condition, and more than 80 percent of its original charge capacity remains. Each light represents an incremental degradation. If five lights appear, less than 60 percent of the charge capacity remains, and you should consider replacing the battery. See "Using a Battery" on page 17 for more information about the battery operating time.

Low-Battery Warning



NOTICE: To avoid losing or corrupting data, save your work immediately after a low-battery warning, then connect the computer to an electrical outlet. If the battery runs completely out of power, hibernate mode begins automatically.

A pop-up window warns you when the battery charge is approximately 90 percent depleted. If two batteries are installed, the low-battery warning means that the combined charge of both batteries is approximately 90 percent depleted. The computer enters hibernate mode when the battery charge is at a critically low level.

You can change the settings for the battery alarms in QuickSet or the **Power Options Properties** window. See "Configuring Power Management Settings" in your *User's Guide* for information about accessing QuickSet or the **Power Options Properties** window.

To manually enter hibernate mode in Windows Vista, click the Windows Vista Start button , and move your mouse over the right triangle beside the Lock icon to open the **Power Options Properties** window, and then click **Hibernate**.

To manually enter hibernate mode in Windows XP, you must first enable Hibernate mode.

To enable Hibernate mode:

- 1 Click **Start**→**Control Panel**→**Performance and Maintenance**→**Power Options**.
- 2 Click the **Hibernate** tab.

3 Select **Enable hibernation**.

4 Click **Apply** and **OK**.

To enter Hibernate mode:

1 Type the <Ctrl> <Alt> key sequence.

2 Select **Shut Down**→**Hibernate**.

If you have set you set the power management options to **Hibernate** in the **Power Options Properties** window or the **QuickSet Power Management Wizard**, you may also use one of the following methods to enter hibernate mode:

- Press the power button.
- Close the display.
- Press <Fn> <Esc>.



NOTE: Some PC Cards or Express Cards may not operate correctly after the computer exits hibernate mode. Remove and reinsert the card, or simply restart (reboot) your computer.

To exit hibernate mode, press the power button. The computer may take a short time to exit hibernate mode. You cannot make the computer exit hibernate mode by pressing a key or touching the touch pad or track stick. For more information on hibernate mode, see the documentation that came with your operating system.

Charging the Battery

When you connect the computer to an electrical outlet or install a battery while the computer is connected to an electrical outlet, the computer checks the battery charge and temperature. If necessary, the AC adapter then charges the battery and maintains the battery charge.



NOTE: With Dell™ ExpressCharge™, when the computer is turned off, the AC adapter charges a completely discharged battery to 80 percent in about 1 hour and to 100 percent in approximately 2 hours. Charge time is longer with the computer turned on. You can leave the battery in the computer for as long as you like. The battery's internal circuitry prevents the battery from overcharging.

If the battery is hot from being used in your computer or being in a hot environment, the battery may not charge when you connect the computer to an electrical outlet.

The battery is too hot to start charging if the  light flashes alternately green and orange. Disconnect the computer from the electrical outlet and allow the computer and the battery to cool to room temperature. Then connect the computer to an electrical outlet to continue charging the battery. For information about resolving problems with a battery, see “Power Problems” in your *User’s Guide*.

Removing the Battery



CAUTION: Using an incompatible battery may increase the risk of fire or explosion. Replace the battery only with a compatible battery purchased from Dell. The battery is designed to work with your Dell™ computer. Do not use a battery from other computers with your computer.



CAUTION: Before performing these procedures, turn off the computer, disconnect the AC adapter from the electrical outlet and the computer, disconnect the modem from the wall connector and computer, and remove any other external cables from the computer.



NOTICE: You must remove all external cables from the computer to avoid possible connector damage.



NOTICE: If you choose to replace the battery with the computer in standby mode, you have up to 1 minute to complete the battery replacement before the computer shuts down and loses any unsaved data.

To remove the battery:

- 1 If the computer is connected to a docking device (docked), undock it. See the documentation that came with your docking device for instructions.
- 2 Ensure that the computer is turned off or hibernated in a power management mode.
- 3 Slide the battery-bay latch release on the bottom of the computer, and then remove the battery from the bay.

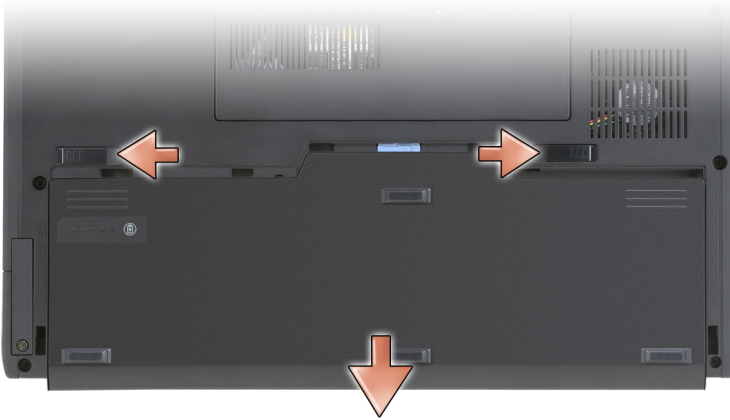

To replace the battery, follow the removal procedure in reverse order.

Storing a Battery

Remove the battery when you store your computer for an extended period of time. A battery discharges during prolonged storage. After a long storage period, fully recharge the battery (see "Charging the Battery" on page 21) before you use it.

Troubleshooting

Lockups and Software Problems

⚠ CAUTION: Before you begin any of the procedures in this section, follow the safety instructions in the *Product Information Guide*.

The Tablet-PC does not start up

ENSURE THAT THE POWER CABLE IS FIRMLY CONNECTED TO THE TABLET-PC AND TO THE ELECTRICAL OUTLET

The Tablet-PC stops responding

➡ NOTICE: You may lose data if you are unable to perform an operating system shutdown.

TURN THE TABLET-PC OFF — If you are unable to get a response by pressing a key on your keyboard or touching your display with the pen or your finger, press and hold the power button for at least 8 to 10 seconds (until the Tablet-PC turns off), and then restart your Tablet-PC.

A program stops responding

END THE PROGRAM —

- 1 Press <Ctrl><Shift><Esc> simultaneously to access the Task Manager.
- 2 Click the **Applications** tab.
- 3 Click to select the program that is no longer responding.
- 4 Click **End Task**.

A program crashes repeatedly



NOTE: Most software includes installation instructions in its documentation, or on a CD or DVD.

CHECK THE SOFTWARE DOCUMENTATION — If necessary, uninstall and then reinstall the program.

A program is designed for an earlier Windows operating system

RUN THE PROGRAM COMPATIBILITY WIZARD — The Program Compatibility Wizard configures a program so that it runs in an environment similar to previous versions of Windows.

Windows Vista

- 1 Click **Start**  → **Control Panel** → **Programs** → **Use an older program with this version of Windows**.
- 2 In the welcome screen, click **Next**.
- 3 Follow the instructions on the screen.

Windows XP

- 1 Click **Start** → **Help and Support** → **Fixing a problem** → **Application and software problems**.
- 2 Click **Run Software that Worked with previous versions**.

- 3 In the welcome screen, click **Next**.
- 4 Follow the instructions on the screen.

A solid blue screen appears

TURN THE TABLET-PC OFF — If you are unable to get a response by pressing a key on your keyboard or touching your display with the pen or your finger, press and hold the power button for at least 8 to 10 seconds (until the Tablet-PC turns off), and then restart your Tablet-PC.

Other software problems

CHECK THE SOFTWARE DOCUMENTATION OR CONTACT THE SOFTWARE MANUFACTURER FOR TROUBLESHOOTING INFORMATION —

- Ensure that the program is compatible with the operating system installed on your Tablet-PC.
- Ensure that your Tablet-PC meets the minimum hardware requirements needed to run the software. See the software documentation for information.
- Ensure that the program is installed and configured properly.
- Verify that the device drivers do not conflict with the program.
- If necessary, uninstall and then reinstall the program.

BACK UP YOUR FILES IMMEDIATELY

USE A VIRUS-SCANNING PROGRAM TO CHECK THE HARD DRIVE, CDS, OR DVDs

SAVE AND CLOSE ANY OPEN FILES OR PROGRAMS AND SHUT DOWN YOUR TABLET-PC THROUGH THE START MENU

Dell Diagnostics



CAUTION: Before you begin any of the procedures in this section, follow the safety instructions in the *Product Information Guide*.



NOTICE: The Dell Diagnostics works only on Dell™ computers.



NOTE: You must use the optical drive in the D/Bay or the optional media base to access the *Driver's and Utilities* media.

When to Use the Dell Diagnostics

If you experience a problem with your Tablet-PC, perform the checks in Lockups and Software Problems (see "Lockups and Software Problems" on page 23), and run the Dell Diagnostics before you contact Dell for technical assistance.

It is recommended that you print these procedures before you begin.

See "Using the System Setup Program" in your *User's Guide* to review your Tablet-PC's configuration information, and ensure that the device that you want to test displays in the system setup program and is active.

Start the Dell Diagnostics from your hard drive or from the *Drivers and Utilities* media.



NOTE: The *Drivers and Utilities* media is optional and may not ship with your Tablet-PC.

Starting the Dell Diagnostics From Your Hard Drive

The Dell Diagnostics is located on a hidden diagnostic utility partition on your hard drive.



NOTE: If your Tablet-PC does not display a screen image, contact Dell (see "Contacting Dell" in your *User's Guide*).



NOTE: If the Tablet-PC is connected to a docking device (docked), undock it. See "Undocking Your Tablet-PC From the Media Base" and "Undocking Your Tablet-PC From the Battery Slice" in your *User's Guide* for instructions if applicable.

- 1 Ensure that the Tablet-PC is connected to an electrical outlet that is known to be working properly.
- 2 Turn on (or restart) your Tablet-PC.
- 3 Start the Dell Diagnostics in one of the following two ways:



NOTE: If you wait too long and the operating system logo appears, continue to wait until you see the Microsoft® Windows® desktop; then, shut down your Tablet-PC and try again.

- When the DELL™ logo appears, press <F12> immediately. Select **Diagnostics** from the boot menu and press <Enter>.



NOTE: Before attempting the following option, the Tablet-PC must be powered down completely.

- Press and hold the <Fn> key while powering the Tablet-PC on.

The Tablet-PC runs the Pre-boot System Assessment (PSA), a series of initial tests of your system board, keyboard, display, memory, hard drive, etc.

- During the assessment, answer any questions that appear.
- If failures are detected during the Pre-boot System Assessment, write down the error code(s) and contact Dell (see “Contacting Dell” in your *User’s Guide*).

If the Pre-boot System Assessment completes successfully, the following message appears: “Booting Dell Diagnostic Utility Partition. Press any key to continue.”

- 4 Press any key to start the Dell Diagnostics from the diagnostics utility partition on your hard drive.



NOTE: If you see a message stating that no diagnostics utility partition has been found, run the Dell Diagnostics from the *Drivers and Utilities* media.

- 5 When the Dell Diagnostics Main Menu appears, select the test you want to run. See “Dell Diagnostics Main Menu” on page 28.

Starting the Dell Diagnostics From the Drivers and Utilities Media

- 1 Insert the *Drivers and Utilities* media.
- 2 Shut down and restart the Tablet-PC.

When the DELL logo appears, press <F12> immediately.



NOTE: If you wait too long and the operating system logo appears, continue to wait until you see the Microsoft® Windows® desktop; then, shut down your Tablet-PC and try again.



NOTE: The next steps change the boot sequence for one time only. On the next start-up, the Tablet-PC boots according to the devices specified in the system setup program.

- 3 When the boot device list appears, highlight CD/DVD/CD-RW and press <Enter>.
- 4 Select the **Boot from CD-ROM** option from the menu that appears and press <Enter>.
- 5 Type 1 to start the CD menu and press <Enter> to proceed.
- 6 Select **Run the 32 Bit Dell Diagnostics** from the numbered list. If multiple versions are listed, select the version appropriate for your Tablet-PC.

- 7 When the Dell Diagnostics **Main Menu** appears, select the test you want to run.

Dell Diagnostics Main Menu

- 1 After the Dell Diagnostics loads and the **Main Menu** appears, click the button for the option you want.



NOTE: It is recommended that you select **Test System** to run a complete test on your Tablet-PC.

Option	Function
Test Memory	Run the stand-alone memory test
Test System	Run System Diagnostics
Exit	Exit the Diagnostics

- 2 After you have selected the **Test System** option from the main menu, the following menu appears:



NOTE: It is recommended that you select **Extended Test** from the menu below to run a more thorough check of devices in the Tablet-PC.

Option	Function
Express Test	Performs a quick test of devices in the system. This typically can take 10 to 20 minutes.
Extended Test	Performs a thorough check of devices in the system. This typically can take an hour or more.
Custom Test	Use to test a specific device or customize the tests to be run.
Symptom Tree	This option allows you to select tests based on a symptom of the problem you are having. This option lists the most common symptoms.

- 3 If a problem is encountered during a test, a message appears with an error code and a description of the problem. Write down the error code and problem description and contact Dell (see “Contacting Dell” in your *User’s Guide*).



NOTE: The Service Tag for your Tablet-PC is located at the top of each test screen. If you contact Dell, technical support will ask for your Service Tag.

- 4 If you run a test from the **Custom Test** or **Symptom Tree** option, click the applicable tab described in the following table for more information.

Tab	Function
Results	Displays the results of the test and any error conditions encountered.
Errors	Displays error conditions encountered, error codes, and the problem description.
Help	Describes the test and may indicate requirements for running the test.
Configuration	Displays your hardware configuration for the selected device. The Dell Diagnostics obtains configuration information for all devices from system setup, memory, and various internal tests, and it displays the information in the device list in the left pane of the screen. The device list may not display the names of all the components installed on your Tablet-PC or all devices attached to your Tablet-PC.
Parameters	Allows you to customize the test by changing the test settings.

- 5 When the tests are complete, close the test screen to return to the **Main Menu** screen. To exit the Dell Diagnostics and restart the Tablet-PC, close the **Main Menu** screen.
- 6 Remove the Dell *Drivers and Utilities* media (if applicable).

Index

B

- battery
 - charge gauge, 19
 - charging, 21
 - checking the charge, 19
 - performance, 18
 - removing, 22
 - storing, 23

C

- computer
 - crashes, 23, 25
 - stops responding, 23

D

- Dell Diagnostics, 25
- Dell support site, 9
- diagnostics
 - Dell, 25
- documentation
 - End User License Agreement, 7
 - ergonomics, 7
 - online, 9
 - Product Information Guide, 7
 - regulatory, 7
 - safety, 7

- documentation (*continued*)
 - User's Guide, 6
 - warranty, 7

- Drivers and Utilities media
 - Dell Diagnostics, 25

E

- End User License Agreement, 7
- ergonomics information, 7

H

- hardware
 - Dell Diagnostics, 25

L

- labels
 - Microsoft Windows, 8
 - Service Tag, 8

M

- media
 - operating system, 11

O

- operating system
 - reinstalling, 11
- Operating System media, 11

P

- problems
 - blue screen, 25
 - computer crashes, 23, 25
 - computer stops responding, 23
 - Dell Diagnostics, 25
 - general, 23
 - program crashes, 24
 - program stops responding, 24
 - software, 24-25
- Product Information Guide, 7

Q

- QuickSet Help, 11

R

- regulatory information, 7

S

- safety instructions, 7
- Service Tag, 8
- software
 - problems, 24-25

- Starting the Dell Diagnostics
 - From the Drivers and Utilities Media, 27

- Starting the Dell Diagnostics
 - From Your Hard Drive, 26

- support website, 9

- system views
 - back, 15
 - bottom, 16
 - front, 13
 - left side, 14
 - right side, 15

T

- troubleshooting
 - Dell Diagnostics, 25

U

- User's Guide, 6

W

- warranty information, 7
- Windows Vista
 - reinstalling, 11

Dell™ Latitude™ XT

快速参考指南

型号 PP12S

注、注意和警告



注：“注”表示可以帮助您更好地使用计算机的重要信息。



注意：“注意”表示硬件的潜在损坏或数据丢失，并且告诉您如何避免此类问题。



警告：“警告”表示可能导致财产损失、人身伤害或死亡的潜在危险。

本说明文件中的信息如有更改，恕不另行通知。

© 2007 Dell Inc. 版权所有，翻印必究。

未经 Dell Inc. 书面许可，严禁以任何方式进行复制。

本文件中使用的商标：*Dell*、*DELL* 徽标、*Wi-FiCatcher*、*ExpressCharge* 和 *Latitude* 是 Dell Inc. 的商标；*Microsoft*、*Windows* 和 *WindowsVista* 是 Microsoft Corporation 在美国和 / 或其它国家或地区的商标或注册商标。

本说明文件中使用的其它商标和商品名称是指拥有相应标记和名称的公司或其制造的产品。Dell Inc. 对不属于自己的商标和商品名称不拥有任何所有权。

型号 PP12S

2007 年 12 月

P/N UN682

修订版 A01

目录

资源	37
查找信息	37
安装计算机	44
关于您的输入板计算机	44
正面视图	45
左侧视图	46
右侧视图	47
背面视图	47
底部视图	48
电子笔视图	49
使用电池	49
电池性能	50
检查电池电量	50
为电池充电	53
卸下电池	53
储存电池	54
故障排除	54
锁定和软件问题	54
Dell 诊断程序	56
索引	61

资源

查找信息



注：一些功能或介质可能为可选项，并且可能不会随您的输入板计算机提供。一些功能或介质对于您的计算机或在某些国家或地区可能不适用。



注：其它信息可能随输入板计算机提供。



注：您必须使用在 D/Bay 的光盘驱动器或可选的 Media Base 来访问 *驱动程序和公用程序* 介质。

要查找的内容

- 适用于我的输入板计算机的诊断程序
- 我的输入板计算机的驱动程序
- 我设备的说明文件

在此处查找

Drivers and Utilities 介质启动 Dell 诊断程序

注：*Drivers and Utilities* 介质可能为可选项，并且可能不会随您的输入板计算机提供。

要查找的内容

- 笔记本电脑系统软件（NSS）

在此处查找

您的输入板计算机已经安装了说明文件和驱动程序。您可以使用 *Drivers and Utilities* 介质重新安装驱动程序（请参阅《用户指南》中的“重新安装驱动程序和公用程序”）或运行“Dell 诊断程序”（请参阅在第 56 页上的“Dell 诊断程序”）。

介质中可能包括自述文件，它们提供有关计算机技术更新的最新更新信息，或为技术人员或有经验的用户提供高级技术参考资料。



注：驱动程序和说明文件更新可以在 support.dell.com 上找到。

-
- 如何卸下和装回部件
 - 规格
 - 如何配置系统设置
 - 如何查找及排除故障并解决问题

Dell Latitude™ 《用户指南》

Microsoft Windows XP 和 Windows

Vista™ 帮助和支持中心

- 1 单击 **Start**（开始）（或 **Start**（开始）在 Windows XP 中）→ **Help and Support**（服务和支持）→ **Dell User and System Guides**（Dell 用户和系统指南）→ **System Guides**（系统指南）。

- 2 单击适用于您计算机的《用户指南》。

要查找的内容

- 保修信息
- 条款和条件（仅限于美国）
- 安全说明
- 管制信息
- 人机工程学信息
- 最终用户许可协议

在此处查找

Dell™ 《产品信息指南》

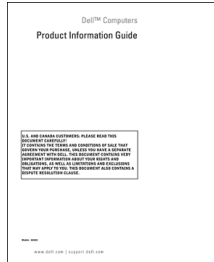

-
- 如何设置我的输入板计算机
 - 您的输入板计算机功能摘要
 - 您的输入板计算机可用的附件

快速参考资料卡

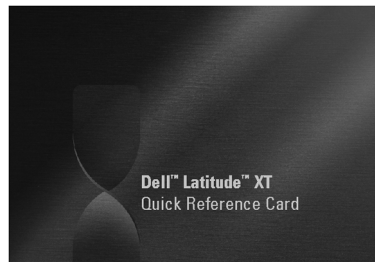

要查找的内容

- 解决方案 — 故障排除提示和技巧、来自技术人员的文章以及在线课程和常见问题
- 团体 — 与其他 Dell 客户进行在线讨论
- 升级 — 组件如内存、硬盘驱动器和操作系统的升级信息
- 客户服务中心 — 联系人信息、服务电话和订购状态、担保和修复信息
- 服务和支持 — 服务通话状态和支持历史、服务合同、与技术支持部门的在线讨论
- Dell 技术更新服务 — 为您的输入板计算机提供软件和硬件更新的预先电子邮件通知
- 参考 — 输入板计算机说明文件、有关输入板计算机配置的详情、产品规格和白皮书
- 下载 — 经过认证的驱动程序、增补软件和软件更新
- 笔记本电脑系统软件 (NSS) — 如果您的输入板计算机重新安装了操作系统，则还应重新安装 NSS 公用程序。NSS 为您的操作系统提供重要更新，并为处理器，光盘驱动器和 USB 设备等提供支持。NSS 是正确操作 Dell 输入板计算机所必需的。此软件将自动检测您的输入板计算机及操作系统，并安装适用于您配置的更新。

在此处查找

Dell 支持 Web 站点 — support.dell.com

注：选择您的区域或业务分段以查看相应的支持站点。

要下载笔记本电脑系统软件：

1 登录 support.dell.com 并单击 Drivers & Downloads (驱动程序和下载)。

2 输入您的服务编号或产品类型和产品型号，然后单击 **Go** (运行)。

3 滚动到 **System and Configuration Utilities** (系统和配置公用程序) → **Dell Notebook System Software** (Dell 笔记本电脑系统软件)，然后单击 **Download Now** (立即下载)。

4 选择 **Drivers & Downloads** (驱动程序和下载)，然后单击 **Go** (运行)。

注：support.dell.com 用户界面随您的选择而不同。

要查找的内容

- 软件升级和故障排除提示 — 常见问题、热门话题、计算环境的一般性能

在此处查找

Dell 支持公用程序

“Dell 支持公用程序”是安装在您计算机上的一个自动化升级和通知系统。该支持提供对您的计算环境、软件升级和相关自我支持信息的实时健康扫描。从在 Windows Notification 区域的  图标访问 Dell 支持公用程序。有关详细信息，请参阅您的《用户指南》中的“Dell 支持公用程序”部分。

-
- 如何查找关于您的输入板计算机及其组件的信息
 - 如何连接至互联网
 - 如何为不同的人添加用户账户
 - 如何从另一台输入板计算机转移文件和设置

Windows Welcome Center

当您第一次使用输入板计算机时 Windows Welcome Center 自动出现。您可以选择在启动您的输入板计算机时每次都出现，或关闭它。一旦关闭了，要访问欢迎中心：

Windows Vista — 单击 **Start**（开始）



→ **Welcome Center**（欢迎中心）。

Windows XP — 单击 **Start**（开始）→

Help and Support（帮助和支持）→ **欢迎使用输入板计算机**。

-
- 如何使用 Microsoft Windows Vista™ 和 Windows XP
 - 如何使用程序和文件
 - 如何使我的桌面个性化

Windows 帮助和支持

- 1 单击 **Start**（开始）（或 **Start**（开始）在 Windows XP）→ **Help and Support**（帮助和支持）。
- 2 在 *查找帮助*时，键入一个说明您的问题的单词或短语，然后按 <Enter> 或单击放大镜。
- 3 单击说明问题的主题。
- 4 遵循屏幕上的说明进行操作。

要查找的内容

- 关于由 Dell QuickSet 控制的输入板功能和功能性，网络活动，电源管理向导，热键，和其它项目的信息

在此处查找

Dell QuickSet 帮助

要查看 *Dell QuickSet 帮助*，请按 QuickSet 输入板设置按钮（请参阅在第 45 页上的“正面视图”），或用鼠标右键单击在 Microsoft® Windows® 通知区域的 QuickSet 图标，然后选择 **Help**（帮助）。Windows 通知区域位于屏幕的右下角。

-
- 如何重新安装操作系统

操作系统介质

您的输入板计算机上已经安装了操作系统。要重新安装操作系统，请使用 *Operating System*（操作系统）介质。请参阅《*用户指南*》中的“恢复您的操作系统”部分。



重新安装操作系统后，使用 *Drivers and Utilities*（驱动程序和公用程序）介质为输入板计算机随附的设备重新安装驱动程序。

您的操作系统产品密钥在位于您的输入板计算机的主电池托架的 Microsoft® Windows® 许可证标签上（请参阅在第 53 页上的“卸下电池”）。

注：您介质的颜色取决于您所订购的操作系统。

安装计算机

 **警告：**在开始执行本节中的任何步骤之前，请遵循《产品信息指南》中的安全说明。

- 1 打开附件箱。
- 2 将附件箱中的物品放在一边，您将需要使用它们来完成计算机的安装。
附件箱中还包含用户说明文件以及您所订购的任何软件或附加硬件（如 PC 卡、驱动器或电池）。
- 3 将交流适配器分别连接到计算机上的交流适配器连接器和电源插座上。



- 4 打开计算机显示屏，然后按电源按钮开启计算机（请参阅在第 45 页上的“正面视图”）。

 **注：**在安装任何卡或将计算机连接到一个对接设备或其它外部设备之前（如打印机），建议开启并关闭计算机至少一次。

关于您的输入板计算机

 **注意：**为避免损坏您的显示屏，请确保您的输入板计算机处于笔记本电脑模式并且显示屏在旅行是是关闭的。

正面视图



- | | |
|---------------------------------|-------------------|
| 1 把手 | 2 显示屏 |
| 3 环境光传感器
(仅带双管 CCFL 液晶显示器选项) | 4 设备状态指示灯 |
| 5 数字阵列麦克风 | 6 生物统计阅读器 |
| 7 触摸板 | 8 触摸板按钮 |
| 9 定点杆按钮 | 10 键盘 |
| 11 定点杆 | 12 旋转铰接部件 |
| 13 数字阵列麦克风 | 14 电源按钮 |
| 15 Windows® 安全保护按钮 | 16 屏幕旋转按钮 |
| 17 QuickSet 输入板设置按钮 | 18 电子邮件应用程序快捷方式按钮 |

左侧视图

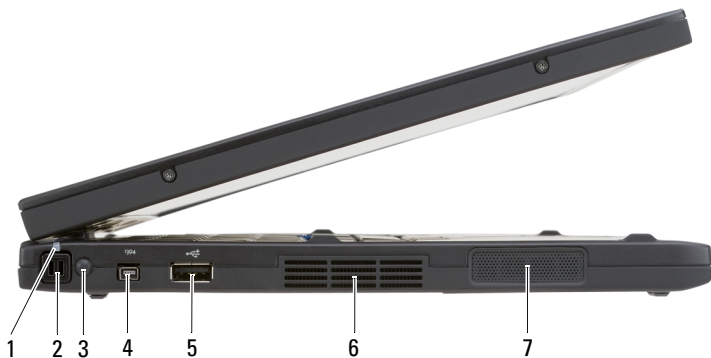

- | | | | |
|---|-------------|---|---------------|
| 1 | 电子笔指示灯 LED | 2 | 电子笔 |
| 3 | 外部无线 WAN 天线 | 4 | IEEE 1394 连接器 |
| 5 | USB 连接器 | 6 | 通风孔 |
| 7 | 扬声器 | | |
- 注：**外部天线仅随 WWAN 卡提供而且不包括在标准系统配置中。系统附随一个插头，需要在安装天线和 WWAN 卡之前卸下。

右侧视图



- | | | | |
|---|--------------|---|-------------------|
| 1 | 无线通信开 / 关转换器 | 2 | Wi-Fi Catcher™ 按钮 |
| 3 | USB 连接器 | 4 | ExpressCard 插槽 |
| 5 | 安全式数字卡插槽 | 6 | 耳机连接器 |
| 7 | 麦克风连接器 | 8 | 安全缆线插槽 |

背面视图



- | | | | |
|---|----------|---|------------|
| 1 | 交流适配器连接器 | 2 | 视频连接器 |
| 3 | 输入板返回按钮 | 4 | 滚动控制按钮 |
| 5 | 网络连接器 | 6 | 有源 USB 连接器 |
| 7 | 旋转铰接部件 | 8 | 输入板把手 |
| 9 | 电子笔系链插槽 | | |

底部视图

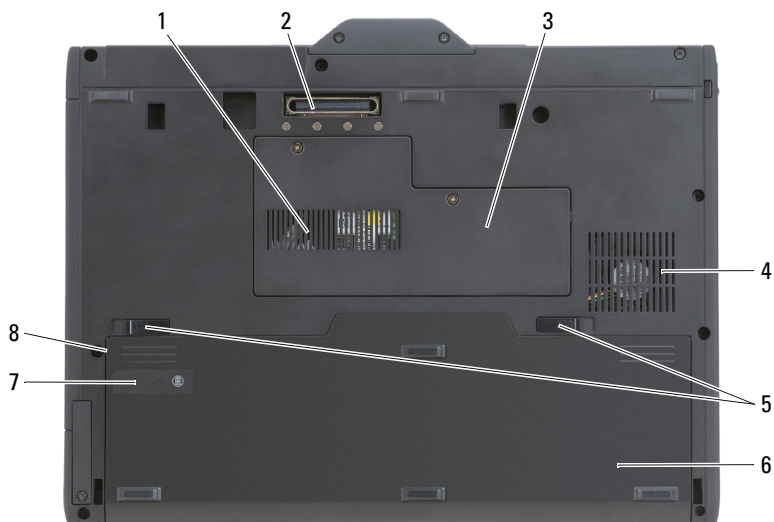

- | | |
|-----------------|---------------|
| 1 通风孔 | 2 对接设备连接器 |
| 3 内存模块和小型卡盖板 | 4 风扇通风孔 |
| 5 电池槽释放门锁（2个） | 6 主电池 |
| 7 电池电量表 / 性能状态表 | 8 电池槽（在主电池下方） |

 **注：**您的输入板计算机的 Microsoft® Windows® 许可证标签位于您的输入板计算机电池槽的主电池底下（请参阅在第 53 页上的“卸下电池”）。

 **警告：**请勿堵塞通风孔或将物体塞入通风孔，也不要让灰尘积聚在通风孔内。当输入板计算机正在运行时，请勿将其存放在通风较差的环境中（例如封闭的公文包）。通风不畅会损坏输入板计算机或导致起火。当输入板计算机变热时它会将风扇打开。风扇噪音在正常范围之内，不表示风扇或输入板计算机有问题。

电子笔视图

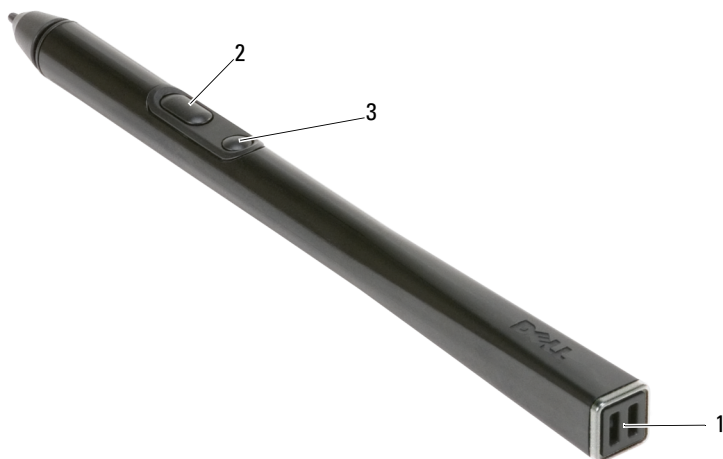

- 1 电子笔系链插槽 2 单击鼠标右键电子笔按钮
3 擦除电子笔按钮

使用电池

警告：使用不兼容的电池可能会增加起火或爆炸的危险。请仅使用从 Dell 购买的兼容电池来更换旧电池。电池专为您的 Dell 计算机而设计。请勿在您的计算机上使用其它计算机的电池。

警告：请勿将电池与生活垃圾一起处理。如果电池无法再充电，请致电本地废品处理机构或环保机构，以获得有关如何处理锂离子电池的建议。请参阅《产品信息指南》中的“电池处理”。

警告：不正确地使用电池可能会增加起火或被化学品灼伤的危险。请勿刺穿、焚烧、分解电池或使其暴露于 65°C (149°F) 以上的高温中。请将电池放置在远离儿童的地方。小心谨慎地处理损坏或发生泄漏的电池。损坏的电池可能会发生泄漏，并导致人身伤害或设备损坏。

电池性能

 **注：**有关 Dell 对您计算机的担保信息，请参阅《产品信息指南》或计算机附带的单独书面担保文档。

为了获得最佳的计算机性能并帮助保存 BIOS 设置，请始终在装有主电池的情况下操作 Dell 输入板计算机。在电池槽中提供了作为标准设备的一块电池。

 **注：**由于电池可能没有完全充电，因此在第一次使用计算机时请使用交流适配器将您的新计算机和电源插座相连接。为获得最佳结果，请在电池完全充电之前使用交流适配器。要查看电池充电状态，请检查电源选项中的电源表（请参阅您《用户指南》中的“访问电源选项属性”部分）。

 **注：**电池使用时间会随操作条件的不同而异。

 **注：**当写入 CD 或 DVD 时，建议您将计算机连接到电源插座上。



如果执行某些操作，包括但不限于以下操作，则使用时间将大大减少：

- 使用光盘驱动器。
- 使用无线通信设备、PC 卡、Express 卡、介质存储器卡或 USB 设备。
- 使用高亮度显示设置、3D 屏幕保护程序或其它电源密集型程序（如复杂 3D 图形应用程序）。
- 在最高性能模式下运行计算机。有关访问 Windows 电源选项属性或 Dell QuickSet（可用其来配置电源管理设置）的信息，请参阅您《用户指南》中的“配置电源管理设置”部分。

将电池插入计算机之前，可以检查电池的电量。您还可以将电源管理选项设置为在电池电量不足时向您发出警报。

检查电池电量

以下功能提供关于电池充电的信息：

- Dell QuickSet 电池表
- Microsoft Windows 电源表窗口和电源图标（ 在 Windows Vista 和  Windows XP 中）
- 电池电量表 / 性能状态表
- 电池低电量警告

Dell™ QuickSet 电池表

如果安装了 Dell QuickSet，则按 <Fn><F3> 组合键可显示 “QuickSet 电池表”。“电池表”显示计算机中电池的状态、性能、充电级别和充电完成时间。

有关 QuickSet 的详情，请在任务栏中的 QuickSet 图标上单击鼠标右键，然后单击 **Help**（帮助）。

电量表

使用电池上的电量表，您可检查：

- 电池电量（通过按压并释放状态按钮来检查）
- 电池性能状态（通过按压并按住状态按钮来检查）

电池使用时间在很大程度上取决于充电次数。在经过数百次的反复充电和放电之后，电池的蓄电量 — 或电池的性能状态会有所下降。即，电池可能显示 “已充电” 状态但充电容量（性能）已降低。

检查电池电量

要检查电池电量，*按压并释放* 电池电量表上的状态按钮以点亮充电级别指示灯。每个指示灯代表约百分之二十的电池总电量。例如，如果电池剩余百分之八十的电量，则会亮起四个指示灯。如果没有指示灯亮起，则表示电池电量已耗尽。

检查电池性能状态



注：您可用下列两种方式之一来检查电池性能状态：按下面说明的方法使用电池上的电量表，或使用 Dell QuickSet 中的电池表。有关 QuickSet 的信息，请在任务栏中的图标上单击鼠标右键，然后单击 **Help**（帮助）。

要使用电量表检查电池的性能状态，请*按住* 电池电量表上的状态按钮至少 3 秒钟。如果未出现任何指示灯，则表明电池状况良好，并且其原始蓄电量仍保持在百分之八十以上。每个指示灯均代表电量的递减。如果显示五个指示灯，则表明电池的蓄电量剩下不足百分之六十，此时应考虑更换电池。请参阅在第 49 页上的 “使用电池” 以获得更多关于电池使用时间的信息。

电池低电量警告



注意：为避免丢失回损坏数据，在电池低电量警告之后立即保存您的工作，然后将计算机连接到电源插座。如果电池的电量耗尽，计算机则会自动进入休眠模式。

当电池电量消耗达到约百分之九十时，屏幕将显示弹出式窗口以进行警告。如果安装了两块电池，则电池低电量警告表示这两块电池的总电量已经消耗了大约百分之九十。如果电池电量下降到临界水平，则计算机将进入休眠模式。

您可以在 **QuickSet** 或 **Power Options Properties**（电源选项属性）窗口中更改用于电池警报的设置。请参阅《用户指南》中的“配置电源管理设置”以获得有关访问 **QuickSet** 或 **Power Options Properties**（电源选项属性）窗口的信息。

要手动进入 Windows Vista 的休眠模式，单击 Windows Vista Start（开始）按钮 ，将鼠标移到在锁定图标旁边的直角三角形以打开**电源选项属性**窗口，然后单击**休眠**。

要手动进入 Windows XP 的休眠模式，必须首先启动，启用休眠模式。

要启用休眠模式：

- 1 单击 **Start**（开始）→ **Control Panel**（控制台）→ **Performance and Maintenance**（性能和维护）→ **Power Options**（电源选项）。
- 2 单击**休眠**选项卡。
- 3 选择**启用休眠**。
- 4 单击 **Apply**（应用）和 **OK**（确定）。

要进入休眠模式：

- 1 顺序并同时按 <Ctrl><Alt> 键。
- 2 选择 **Shut Down**（关闭）→ **Hibernate**（休眠）。

如果根据您在 **Power Options Properties**（电源选项属性）窗口或 **QuickSet** 电源管理向导中设置了电源管理选项，也可以使用以下方法之一进入**休眠模式**：

- 按电源按钮。
- 关闭显示屏。
- 按 <Fn><Esc> 键。



注：计算机退出休眠模式后，某些 PC 卡或 Express Card 可能无法正确操作。取出并再插入该卡，或简单地重新启动（重新引导）您的计算机。

要退出休眠模式，按电源按钮。计算机可能需要一小段时间才能退出休眠模式。不能通过按某个键或触摸触摸板或定点杆来使计算机退出休眠模式。有关休眠模式的详细信息，请参阅操作系统随附的说明文件。

为电池充电

当将计算机连接到电源插座或者在计算机已连接到电源插座的情况下安装电池时，计算机将检查电池的电量 and 温度。如有必要，交流适配器将为电池充电并维持电池电量。



注：使用 Dell™ ExpressCharge™，当计算机关闭时，交流适配器可将一个电量完全消耗的电池在大约 1 小时内充至 80% 的电量，在大约 2 小时内充至 100% 的电量。在开启计算机的情况下，充电时间会较长。将电池留在计算机中的时间可随意而定。电池的内部电路可防止电池过量充电。

如果电池因计算机使用而变烫或者正处于高温环境中，则当您将计算机连接到电源插座时电池可能不会充电。

如果  指示灯以绿色和橙色交替闪烁，则表示电池过热而无法开始充电。将计算机与电源插座断开并使计算机和电池冷却到室温。然后，再将计算机连接到电源插座继续为电池充电。

有关解决电池问题的详情，请参阅《用户指南》中的“电源问题”部分。

卸下电池



警告：使用不兼容的电池可能会增加起火或爆炸的危险。请仅使用从 Dell 购买的兼容电池来更换旧电池。电池专为您的 Dell™ 计算机而设计。请勿在您的计算机上使用其它计算机的电池。



警告：在执行这些程序之前，关闭计算机，断开交流适配器与电源插座和计算机的连接，断开调制解调器与壁装连接器和计算机的连接，然后将任何其它外部电缆从计算机上卸下。



注意：您必须将所有外部电缆从计算机上卸下以避免对连接器造成可能的损坏。



注意：如果您在计算机处于等待模式时更换电池，则最多有 1 分钟的时间来完成电池更换，否则计算机将会关机并丢失任何未保存的数据。

卸下电池：

- 1 如果计算机已连接（对接）至对接设备，请断开对接。有关说明，请参阅您的对接设备随附的说明文件。
- 2 请确保计算机在电源管理模式中已关闭或休眠。
- 3 滑动并按住计算机底部的电池槽释放门锁，然后从电池槽中取出电池。

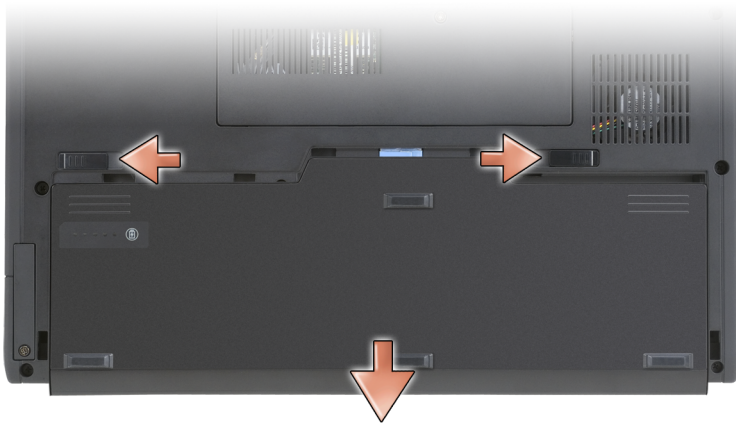

要装回电池，请按照与卸下步骤相反的顺序操作。

储存电池

如果您准备长期的将计算机储存，请将电池卸下。电池在长时间的储存过程中会释放电量。电池在经过长时间的储存之后，应先将其充满电，然后再使用（请参阅在第 53 页上的“为电池充电”）。

故障排除

锁定和软件问题

 **警告：**在开始执行本节中的任何步骤之前，请遵循《产品信息指南》中的安全说明。

输入板计算机不启动

确保电源电缆已稳固地连接至输入板计算机和电源插座

输入板计算机停止响应

 **注意：**如果您无法执行操作系统关闭，则可能会丢失数据。

关闭输入板计算机 — 如果您在按键盘上的键或用电子笔点触显示屏时无法获得响应，请按住电源按钮至少 8 至 10 秒钟直到计算机关闭为止，然后重新启动计算机。

程序停止响应

结束该程序 —

- 1 请同时按 <Ctrl><Shift><Esc> 键以访问任务管理器。
- 2 单击 **Applications**（应用程序）选项卡。
- 3 单击以选择已经不再响应的程序。
- 4 单击 **EndTask**（结束任务）。

程序反复崩溃



注：很多软件在其说明文件或在 CD 或 DVD 中包括安装说明。

检查软件说明文件 — 如果有必要，请卸载并重新安装该程序。

程序是专为较早版本的 Windows 操作系统而设计的

运行程序兼容性向导 — “程序兼容性向导”将配置一个程序，使其在 Windows 先前版本操作系统类似的环境中运行。

Windows Vista

- 1 单击 **Start**（开始） → **Control Panel**（控制面板） → **Programs**（程序） → **Use an older program with this version of Windows**（使用配合此版本 Windows 的旧版程序）。
- 2 在欢迎屏幕中，单击 **Next**（下一步）。
- 3 遵循屏幕上的说明进行操作。

Windows XP

- 1 单击 **Start**（开始） → **Help and Support**（帮助和支持） → **Fixing a problem**（改正问题） → **Application and software problems**（应用程序和软件问题）。
- 2 单击 **Run Software that Worked with previous versions**（运行与先前版本配合的软件）。
- 3 在欢迎屏幕中，单击 **Next**（下一步）。
- 4 遵循屏幕上的说明进行操作。

出现蓝屏

关闭输入板计算机 — 如果您在按键盘上的键或用电子笔点触西安市显示屏时无法获得响应，请按住电源按钮至少 8 至 10 秒钟直到计算机关闭为止，然后重新启动计算机。

其它软件问题

请查看软件说明文件或 与软件制造商联系，以获取故障排除信息 —

- 确保程序与您的输入板计算机上所安装的操作系统兼容。
- 确保您的输入板计算机满足运行该软件所需的最低硬件要求。有关信息，请参阅软件说明文件。
- 确保程序安装和配置正确。
- 确认设备驱动程序与程序不冲突。
- 如果有必要，请卸载并重新安装该程序。

立即备份文件

使用病毒扫描程序来检查硬盘驱动器、CD 或 DVD

保存并关闭任何打开的文件或程序，然后通过 START（开始）菜单关闭输入板计算机

Dell 诊断程序

 **警告：**在开始执行本节中的任何步骤之前，请遵循《产品信息指南》中的安全说明。



注意：Dell 诊断程序只能在 Dell™ 计算机上运行。



注：您必须使用在 D/Bay 的光盘驱动器或可选的 Media Base 来访问 *Driver 調 and Utilities*（驱动程序和公用程序）介质。

何时使用 Dell 诊断程序

如果您的输入板计算机出现了问题，请先执行“锁定和软件问题”中的检查（请参阅在第 54 页上的“锁定和软件问题”），并运行“Dell 诊断程序”，如果仍然无法解决问题，请联系 Dell 以寻求技术帮助。

建议您在开始之前先打印这些步骤。

请参阅《用户指南》中的“使用系统设置程序”以审核您计算机的配置信息，并确保您希望测试的设备显示在系统设置程序中并且是激活的。

从硬盘驱动器或 *Drivers and Utilities Media*（驱动程序和公用程序）介质启动“Dell 诊断程序”。



注：*驱动程序和公用程序* 介质可能为可选项，并且可能不会随您的输入板计算机提供。

从硬盘驱动器启动 Dell 诊断程序

“Dell 诊断程序”位于硬盘驱动器上一个隐藏的诊断公用程序分区内。

 **注：**如果您的计算机无法显示屏幕图象，请联系 Dell（请参阅《用户指南》中的“联系 Dell”一节）。

 **注：**如果输入板计算机已连接（对接）至对接设备，请断开对接。请参阅您的《用户指南》中“从 Media Base 断开对接您的输入板计算机”和“从电池片断开对接您的输入板计算机”获得如果适用的说明。

- 1 确保输入板计算机与已知工作正常的电源插座连接。
- 2 开启（或重新启动）输入板计算机。
- 3 以下面两种方式之一启动“Dell 诊断程序”：

 **注：**如果需要等待很长时间，且出现操作系统的徽标，请继续等待，直到看到 Microsoft® Windows® 桌面；然后，关闭输入板计算机后重试。

- 当出现 DELL™ 徽标时，请立即按 <F12> 键。从引导菜单中选择 Diagnostics（诊断程序），然后按 <Enter> 键。

 **注：**在尝试以下选项之前，输入板计算机电源必须完全关闭。

- 在给输入板计算机加电启动过程中，按住 <Fn> 键。

输入板计算机将运行“预先引导系统评估”（PSA），即对系统板、键盘、显示屏、内存、硬盘驱动器等进行的一系列初始测试。

- 在评估期间，请回答所出现的任何问题。
- 如果在“预先引导系统评估”期间检测到故障，请记下错误代码并与 Dell 联系（请参阅您的《用户指南》中的“联系 Dell”）。



如果预先引导系统评估成功完成了，显示以下信息：“Booting Dell Diagnostic Utility Partition. Press any key to continue（启动 Dell 诊断公用程序分区。请按任何键以继续）。”

- 4 按任意键从硬盘驱动器上的诊断公用程序分区启动“Dell 诊断程序”。

 **注：**如果显示一条信息说明未找到任何诊断公用程序分区，则从 *Drivers and Utilities* 介质运行“Dell 诊断程序”。

- 5 当 Dell 诊断程序 Main Menu（主菜单）出现时，请选择想要运行的测试。请参阅在第 58 页上的“Dell 诊断程序主菜单”。

从 Dell Drivers and Utilities 介质启动 Dell 诊断程序

- 1 插入 *Drivers and Utilities* 介质。
- 2 关闭并重新启动计算机。
当 DELL 徽标出现时，请立即按 <F12> 键。
 **注：**如果需要等待很长时间，且出现操作系统的徽标，请继续等待，直到看到 Microsoft® Windows® 桌面；然后，关闭输入板计算机后重试。
 **注：**后面的步骤只会更改一次引导顺序。当下一次启动时，输入板计算机将根据系统设置程序中指定的设备进行引导。
- 3 当引导设备列表出现时，高亮度显示 CD/DVD/CD-RW 并按 <Enter> 键。
- 4 从显示的菜单中选择 **Boot from CD-ROM**（从 CD-ROM 引导）选项，然后按 <Enter> 键。
- 5 键入 1 来启动 CD 菜单，然后按 <Enter> 键继续。
- 6 从编号列表中选择 **Run the 32 Bit Dell Diagnostics**（运行 32 位 Dell 诊断程序）。如果列出了多个版本，请选择适用于您的输入板计算机的版本。
- 7 当 Dell 诊断程序 **Main Menu**（主菜单）出现时，请选择想要运行的测试。

Dell 诊断程序主菜单

- 1 在 Dell 诊断程序载入并且 **Main Menu**（主菜单）屏幕出现之后，请单击所需选项的按钮。
 **注：**建议选择 **Test System**（测试系统）以在输入板计算机上运行一个完整的测试程序。

选项	功能
Test Memory（测试内存）	运行独立的内存测试
Test System（测试系统）	运行系统诊断程序
Exit（退出）	退出诊断程序

- 2 在从主菜单中选择了 **Test System**（测试系统）选项后，将出现以下菜单：

 **注：**建议您从以下菜单中选择 **Extended Test**（扩展测试），以便对输入板计算机上的设备进行更彻底的检查。

选项	功能
Express Test (快速测试)	对系统内的设备执行快速测试。这一过程通常需要 10 至 20 分钟。
Extended Test (扩展测试)	对系统内的设备执行彻底检查。这一过程通常需要一个小时或更长时间。
Custom Test (自定义测试)	用于测试特定设备，或自定义要运行的测试。
Symptom Tree (症状树)	利用该选项可以根据遭遇到的问题的症状选择测试。这一选项列出了最常见的症状。

- 3 如果在检测过程中遇到问题，将显示一条包含错误代码和问题说明的信息。记下错误代码和问题说明，然后与 Dell 联系（请参阅您的 *用户指南* 中“联系 Dell”部分）。

 **注：**您输入板计算机的“服务编号”位于每个测试屏幕的顶部。当您联系 Dell 时，技术支持部门人员会要求您提供“服务编号”。

- 4 如果您通过“**Custom Test**”（自定义测试）或“**Symptom Tree**”（症状树）选项运行检测程序，请单击下表中说明的适用选项卡以获得详细信息。

选项卡	功能
Results（结果）	显示测试结果和遇到的任何错误状态。
Errors（错误）	显示遇到的错误状态、错误代码和问题说明。
Help（帮助）	对测试进行说明，并可能会指出运行测试的要求。
Configuration (配置)	显示选定设备的硬件配置。 “Dell 诊断程序”从系统设置、内存和各种内部测试获得所有设备的配置信息，并在屏幕左窗格的设备列表中显示这些信息。设备列表可能不会显示输入板计算机中安装的所有组件或与输入板计算机连接的所有设备的名称。
Parameters（参数）	使您可以通过更改检测设置自定义检测。

- 5 完成测试后，请关闭测试屏幕以返回 **Main Menu**（主菜单）屏幕。要退出“Dell 诊断程序”并重新启动输入板计算机，请关闭 **Main Menu**（主菜单）屏幕。
- 6 取出 *Dell Drivers and Utilities* 介质（如果适用）。

索引

A

安全说明, 39

B

标签

 服务编号, 40

 Microsoft Windows, 40

C

操作系统

 重新安装, 43

操作系统介质, 43

产品信息指南, 39

从 Drivers and Utilities CD 启动

 Dell 诊断程序, 58

D

Dell 诊断程序, 56

Dell 支持站点, 41

担保信息, 39

电池

 充电, 53

 储存, 54

 电量表, 51

检查电量, 50

卸下, 53

性能, 50

F

服务编号, 40

G

故障排除

 Dell 诊断程序, 56

管制信息, 39

J

计算机

 崩溃, 54, 56

 停止响应, 54

计算机停止响应, 54

介质

 操作系统, 43

Q

QuickSet 帮助, 43

驱动程序和公用程序介质

 Dell 诊断程序, 56

R

- 人机工程学信息, 39
- 软件
 - 问题, 55-56

S

- 说明文件
 - 安全, 39
 - 产品信息指南, 39
 - 担保, 39
 - 管制, 39
 - 人机工程学, 39
 - 用户指南, 38
 - 在线, 41
 - 最终用户许可协议, 39

W

- Windows Vista
 - 重新安装, 43
- 问题
 - 程序崩溃, 55
 - 程序停止响应, 55
 - Dell 诊断程序, 56
 - 计算机
 - 崩溃, 56
 - 计算机崩溃, 54
 - 计算机停止响应, 54
 - 蓝屏, 56
 - 软件, 55-56
 - 一般说明, 54

X

- 系统视图
 - 背面, 47
 - 底部, 48
 - 右侧, 47
 - 正面, 45
 - 左侧, 46

Y

- 硬件
 - Dell 诊断程序, 56
- 用户指南, 38

Z

- 诊断程序
 - Dell, 56
- 支持 Web 站点, 41
- 最终用户许可协议, 39

Dell™ Latitude™ XT

快速參考指南

型號 PP12S

註、注意與警告



註：註是表示能幫助您更好使用電腦的資訊。



注意：注意是表示可能的硬體損壞或數據遺失，並告訴您如何避免這些問題。



警告：警告表示可能的財產損失、人身傷害或死亡。

本文件中的資訊如有變更，恕不另行通知。

© 2007 Dell Inc. 版權所有，翻印必究。

未經 Dell Inc. 的書面許可，不得以任何形式進行複製。

本文件中使用的商標：*Dell*、*DELL* 徽標、*Wi-Fi Catcher*、*ExpressCharge* 與 *Latitude* 是 Dell Inc. 的商標；*Microsoft*、*Windows*、與 *Windows Vista* 是 Microsoft Corporation 在美國與 / 或其它國家的商標或註冊商標。

本文件中使用的其他商標與商品名稱是指擁有這些標誌及名稱的公司或其產品。Dell Inc. 對不屬於自己的商標與商品名稱不擁有任何專有權益。

型號 PP12S

2007 年 12 月

P/N UN682

修訂版 A01

目錄

資源	67
尋找資訊	67
安裝電腦	74
關於您的平板電腦	74
前視圖	75
左側視圖	76
右側視圖	76
後視圖	77
底視圖	77
觸控筆視圖	78
使用電池	78
電池效能	79
檢查電池電量	79
為電池充電	82
更換電池	82
儲存電池	83
疑難排解	83
鎖定與軟體問題	83
Dell 診斷程式	85
索引	89

資源

尋找資訊



註：有些功能或媒體可能是另選的而可能不會隨您的平板電腦一起提供。有些功能或媒體可能在特定國家或地區沒有。



註：其他資訊可能會隨您的平板電腦一起提供。



註：您必須在 D/Bay 或可選 Media Base 使用光碟機存取 *Driver and Utilities* 媒體。

您在尋找什麼？

- 我的平板電腦診斷程式
- 我的平板電腦驅動程式
- 我的裝置說明文件

在此查找

啓動 Dell 診斷程式媒體

註：*Drivers and Utilities* 媒體可能是另選的而可能不會隨您的平板電腦一起提供。

您在尋找什麼？

- 筆記型電腦系統軟體 (NSS)

在此查找

說明文件與驅動程式已安裝於您的平板電腦上。您可以使用 *Drivers and Utilities* 媒體來重新安裝驅動程式 (請參閱重新安裝 Drivers and Utilities 在您的 *使用者指南*) 或執行 Dell 診斷程式 (請參閱第 85 頁上「Dell 診斷程式」)。

讀我檔案可能包含在您的媒體上，以提供關於您的平板電腦中的技術更新或專為技術人員或極具經驗的使用者參考的進階技術參考資料之最新更新。



註：驅動程式和說明文件更新可以在 support.dell.com 中找到。

-
- 如何卸下與裝回零件
 - 規格
 - 如何組態系統設定
 - 如何排解疑難與解決問題

Dell™ Latitude™ XT 使用者指南

Microsoft Windows XP 與 Windows

Vista™ 說明與支援中心

- 1 單按 **開始** (在 Windows XP 下為開始) → **說明與支援** → **Dell 使用者與系統指南** → **系統指南**。
- 2 為您的電腦單按 *User's Guide* (使用者指南)。

您在尋找什麼？

- 保固資訊
- 條款與條件 (僅限美國)
- 安全說明
- 管制資訊
- 人體工學資訊
- 一般使用者授權合約

在此查找

Dell™ 產品資訊指南

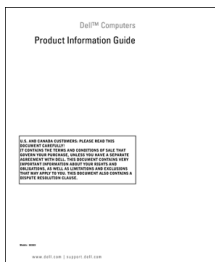

-
- 如何設定我的平板電腦
 - 您的平板電腦功能摘要
 - 您的平板電腦可用的配件

快速參考卡

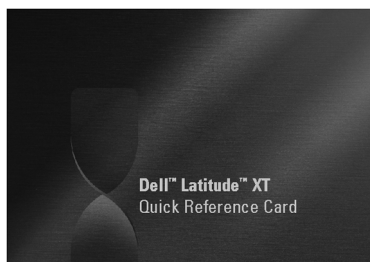

您在尋找什麼？

- 服務標籤與快速服務代碼
- Microsoft® Windows® 授權標籤

在此查找

服務標籤與 Microsoft Windows 授權

註：您的平板電腦的服務標籤位於平板電腦底部靠近記憶體與迷你卡蓋板的位置 (請參閱第 77 頁上「底視圖」)。

註：您亦可藉由系統設定程式查找您的服務標籤。請參閱「系統設定畫面」在您的使用者指南。

您的平板電腦的服務標籤包含一個服務標籤號碼與一個快速服務代碼。

- 使用 support.dell.com 或連絡支援時，請使用此服務標籤識別您的平板電腦。
- 當聯絡支援時，輸入快速服務代碼來直接您的電話。



註：您的平板電腦的 Microsoft® Windows® 授權標籤位於平板電腦電池凹槽內的主電池下方 (請參閱第 82 頁上「更換電池」)。

- 如果您需要重新安裝您的作業系統，請使用在授權標籤上的產品號碼。

註：為增加安全保護的考量，新設計的 Microsoft Windows 授權標籤具有一不完整的部份或「小洞」以防止標籤脫落。

您在尋找什麼？

- 解決方案 — 疑難排解提示與秘訣、技術人員文章以及線上課程、常見問題集
 - 社群 — 與其他 Dell 顧客進行線上討論
 - 升級 — 元件（例如記憶體、硬碟機與作業系統）的升級資訊
 - 客戶關懷中心 — 聯絡資訊、服務呼叫與訂購狀態、保固和維修資訊
 - 服務與支援 — 服務呼叫狀態與支援記錄、服務合約、與技術支援人員的線上討論。
 - Dell Technical Update Service — 關係到軟體電子郵件通知和您的平板電腦硬體更新
 - 參考 — 平板電腦說明文件、平板電腦組態的詳細資料、產品規格和白皮書
 - 下載 — 認可的驅動程式、修補程式和軟體更新
 - 筆記型電腦系統軟體 (NSS) — 如果您為您的平板電腦重新安裝作業系統，您應該也重新安裝 NSS 公用程式。NSS 為您的作業系統提供重要的更新與支援處理器、光碟機、USB 裝置、等其它裝置。NSS 是您的 Dell 平板電腦能夠正確操作的必要程式。軟體會自動偵測您的平板電腦和作業系統，並安裝適合於您的組態的更新。
-
- 軟體升級和故障排除提示 — 常見問題集、熱門話題以及電腦環境的整體性能

在此查找

Dell 支援網站 — support.dell.com

註：選取您的地域或企業部分來檢視適宜的支援站台。

下載筆記型電腦系統軟體：

- 1 跳至 **support.dell.com** 並單按驅動程式及下載。
- 2 輸入您的服務標籤或產品類型與產品型號，然後單按執行。
- 3 捲動至 **系統與組態公用程式** → **Dell 手提電腦系統軟體**，然後單按現在下載。
- 4 選取 **驅動程式 & 下載**並單按執行。

註：support.dell.com 將依據您的選擇，用戶介面可能不一樣。

Dell 支援公用程式

Dell 支援公用程式是平板電腦內建的自動化升級和通知系統。此支援程式可提供即時的電腦環境性能掃描、軟體更新以及相關的自我支援資訊。從 Windows 通知區域內的  存取 Dell 支援公用程式。如需詳細資訊，請參閱 *使用者指南* 中的「Dell 支援公用程式」。

您在尋找什麼？

- 如何查找關於您的平板電腦與自身元件的資訊
- 如何連接至網路
- 如何替不同的使用者新增帳戶
- 如何從另一個平板電腦傳輸檔案與設定

在此查找

Windows 歡迎中心

當您第一次使用平板電腦，Windows 歡迎中心將自動出現。您可以選擇每次啟動您的平板電腦時都出現 Windows 歡迎中心，或將 Windows 歡迎中心關閉。關閉後，如要存取歡迎中心：

Windows Vista — 單按開始  → 歡迎中心。

Windows XP — 單按開始 → 說明與支援 → 歡迎使用平板電腦。

-
- 如何使用 Microsoft Windows Vista™ 與 Windows XP
 - 如何使用程式和檔案
 - 如何將我的桌面個人化

Windows 說明與支援

- 1 單按開始  (在 Windows XP 下為開始) → 說明與支援。
- 2 在搜尋協助，鍵入一文字或片語其敘述您問題，然後按下 <Enter> 或單按放大鏡。
- 3 單按描述問題的主題。
- 4 依螢幕指示操作。

-
- 平板電腦特性與功能、網路活動、電源管理精靈、快速鍵及其他由 Dell QuickSet 控制的項目

Dell QuickSet Help

如果想要檢視 Dell QuickSet 說明，請按下 QuickSet 平板電腦設定按鈕 (請參閱第 75 頁上「前視圖」)，或在 Microsoft® Windows® 通知區域內的 QuickSet 圖示上單按滑鼠右鍵，然後選擇說明。Windows 通知區域位於您的螢幕右下角。

您在尋找什麼？

- 如何重新安裝我的作業系統

在此查找

作業系統媒體

作業系統已安裝於您的平板電腦中。重新安裝您的作業系統，使用 *作業系統媒體*。請參閱「系統媒體」在您的 *使用者指南* 中。

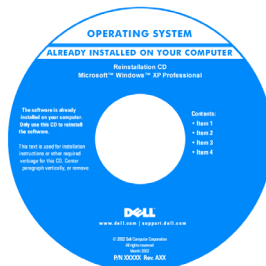

在您重新安裝作業系統之後，請使用 *Drivers and Utilities* 媒體來為您平板電腦伴隨的裝置重新安裝驅動程式。

您的平板電腦的作業系統產品號碼標示於 Microsoft® Windows® 授權標籤上，該標籤位於平板電腦主電池凹槽內（請參閱第 82 頁上「更換電池」）。

註：您媒體顏色可能因為您所訂購的作業系統而不同。

安裝電腦

⚠ 警告：在您開始執行本章節中的任何程序之前，請遵循 *產品資訊指南* 中的安全說明。

- 1 打開附件箱。
- 2 將附件箱中的物品置於一旁，您在完成電腦的安裝時會需要這些物品。附件箱也包含使用者說明文件，以及您訂購的任何軟體或其他硬體（例如 PC 卡、磁碟機或電池）。
- 3 將交流電變壓器一端連接到電腦的交流電變壓器連接器，另一端連接至電源插座。



- 4 請參閱第 75 頁上「前視圖」，以打開電腦顯示器和按下電源按鈕來啟動電腦。

✍ 註：我們建議在您安裝任何卡片或將電腦連接至連線裝置或其他外接式裝置（如印表機）前，請先將電腦開機然後再關閉。

關於您的平板電腦

👉 注意：請確定您的平板電腦位於筆記型電腦模式，並在旅行時已將顯示器關閉，以免損壞顯示器。

前視圖



- | | |
|----------------------------------|-----------------|
| 1 握把 | 2 顯示幕 |
| 3 環境光線感應器
(僅含雙燈泡 CCFL LCD 選項) | 4 裝置狀態指示燈 |
| 5 數位陣列麥克風 | 6 生物特徵識別器 |
| 7 觸控墊 | 8 觸控墊按鈕 |
| 9 追蹤棒按鈕 | 10 鍵盤 |
| 11 追蹤棒 | 12 旋轉鉸鏈 |
| 13 數位矩陣麥克風 | 14 電源按鈕 |
| 15 Windows® 安全保護按鈕 | 16 螢幕旋轉按鈕 |
| 17 QuickSet 平面電腦設定按鈕 | 18 電子郵件應用程式捷徑按鈕 |

左側視圖

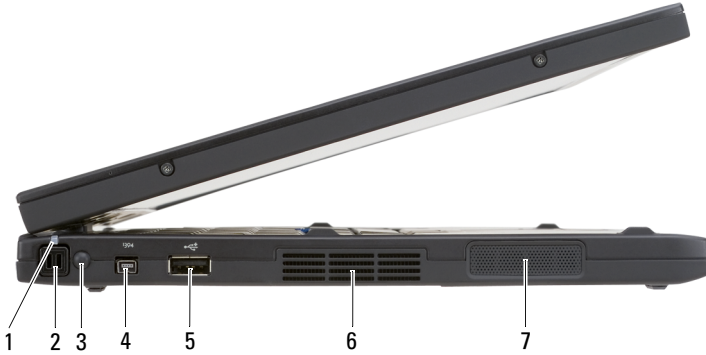

- | | |
|---|-----------------|
| 1 觸控筆指示燈 LED | 2 觸控筆 |
| 3 外接式無線 WAN 天線 | 4 IEEE 1394 連接器 |
| 註： 僅 WWAN 卡才會提供外接式天線，此天線並非包括在標準系統組態中。安裝天線與 WWAN 卡之前，必須移除系統提供的插頭。 | |
| 5 USB 連接器 | 6 通風口 |
| 7 喇叭 | |

右側視圖



- | | |
|----------------|---------------------|
| 1 無線通訊開／關閉關 | 2 Wi-Fi Catcher™ 按鈕 |
| 3 USB 連接器 | 4 ExpressCard 插槽 |
| 5 安全數位 (SD) 插槽 | 6 耳機連接器 |
| 7 麥克風連接器 | 8 安全纜線插槽 |

後視圖

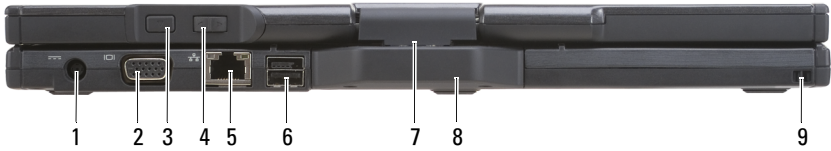

- | | | | |
|---|-----------|---|---------------|
| 1 | 交流電變壓器連接器 | 2 | 影像連接器 |
| 3 | 平板電腦背面按鈕 | 4 | 捲動控制按鈕 |
| 5 | 網路連接器 | 6 | 連接电源的 USB 連接器 |
| 7 | 旋轉鉸鏈 | 8 | 平板電腦握把 |
| 9 | 觸控筆插槽 | | |

底視圖

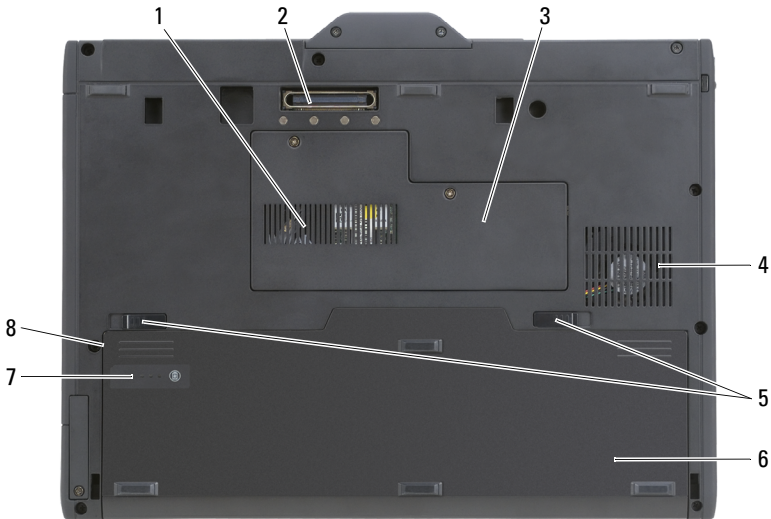

- | | | | |
|---|---------------------|---|--------------|
| 1 | 通風口 | 2 | 連線裝置連接埠 |
| 3 | 記憶體模組及迷你插卡蓋板 | 4 | 風扇孔 |
| 5 | 電池凹槽釋放門鎖 (2 個) | 6 | 主要電池 |
| 7 | 電池充電電量計量器 / 性能狀態計量器 | 8 | 電池凹槽 (主電池下方) |

 **註：**您的平板電腦的 Microsoft® Windows® 授權標籤位於平板電腦電池凹槽內的主電池下方 (請參閱第 82 頁上「更換電池」)。

 **警告：**請勿擋住排氣孔，將物件放入排氣孔，或讓灰塵堆積在通風口中。請勿將其存放在空氣流通不良的環境中，例如封閉的公事包內。空氣流通不良可能會損壞平板電腦或造成火災。平板電腦在過熱時會開啓風扇。風扇聲音為正常現象，並未代表風扇或平板電腦出現問題。

觸控筆視圖

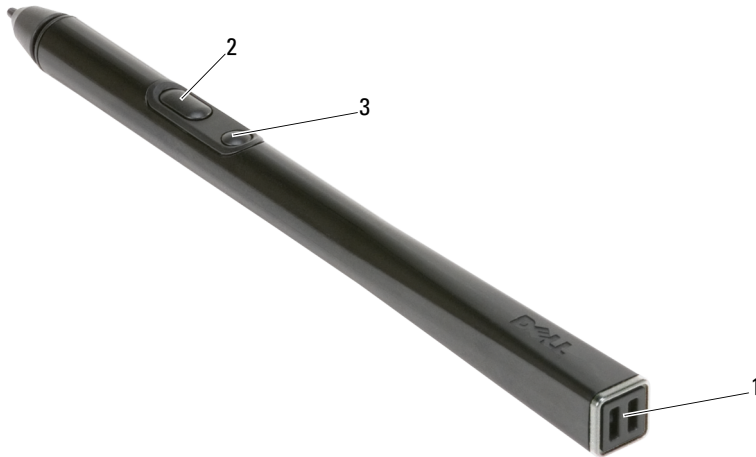

- 1 觸控筆索插槽
- 2 單按滑鼠右鍵按鈕
- 3 清除觸控筆按鈕

使用電池

 **警告：**使用不相容的電池可能會增加引發火災或爆炸的風險。您只能更換自 Dell 購得的相容電池。電池乃專為您的 Dell 電腦所設計。請勿將其他電腦的電池用於本電腦。

 **警告：**請勿將不用的電池與家庭廢棄物一起處理。當您的電池已經無法繼續充電，請與當地的廢棄物處理或環境機構聯絡，以瞭解有關處理離子電池的相關建議。請參閱 *產品資訊指南* 中的「電池處理」。



警告：不正確地使用電池可能會增加引發火災或化學物質燃燒的風險。請勿刺穿、燃燒、分解或是使電池曝露於攝氏 65 度 (華氏 149 度) 的高溫。請勿讓兒童接觸電池。在處理已損壞或洩露的電池時必須特別小心。損壞的電池可能會洩漏，造成人員受傷或設備損壞。

電池效能



註：如需有關 Dell 對您的電腦的保固期的資訊，請參閱 *產品資訊指南* 或電腦隨附的單獨的書面保固文件。

為另選的電腦效能和協助保留 BIOS 設定，請在主要電池安裝時操作您的 Dell™ 平板電腦。在電池凹槽中會提供一個電池作為標準設備。



註：因為電池可能不完全充電，當您第一次使用電腦時，使用交流電變壓器來連接您的新電腦至一個電源插座。為達最佳效果，請將電池充飽後，再以交流電變壓器操作電腦。檢視電池充電狀態，請檢查在電源選項電能計量器參閱在您的 *使用者指南* 「存取電源選項屬性」。



註：電池的使用時間會因為操作的狀況而有所不同。



註：在寫入 CD 或 DVD 時，建議您將電腦連接至電源。



當您執行包括但不限於下列操作時，電池的使用時間會明顯減少：

- 使用光碟機。
- 使用無線通訊裝置、PC 卡、快速插卡、媒體記憶體插卡、或 USB 裝置。
- 使用高亮度顯示設定、3D 螢幕保護程式或其他耗電的程式，如複雜的 3D 圖形應用程式。
- 以最大的效能模式執行電腦。更多關於存取 Windows 電源選項屬性或 Dell QuickSet 能幫助您使用組態電源管理設定的資訊，請參閱在您的 *使用者指南* 的「設定電源管理設定」。

您可以先檢查電池充電的狀況，然後再將電池插入電腦中。您也可以設定電源管理選項，以便在電池電量不足時警告您。

檢查電池電量

以下功能提供電池充電資訊：

- Dell QuickSet 電池計量器
- Microsoft Windows 電能計量器視窗與電源圖示 ( 在 Windows Vista 與  Windows XP 內)
- 電池充電電量計量器與性能狀態計量器
- 電池電能不足警告

Dell™ QuickSet 電池計量器

如果已安裝 Dell QuickSet，按下 <Fn><F3> 以顯示 QuickSet 電池計量器。您的電腦的電池的電池計量器狀態、電池健康度、充電層級、和充電完成時間。

更多資訊關於 QuickSet，請在工作列 QuickSet 圖示單按滑鼠右鍵，然後單按說明。

充電電量計量器

您可使用電池上的充電電量計量器檢查：

- 電池充電量 (按下和 *releasing* (放開) 狀態按鈕以檢查)
- 電池健康度 (按下和 *holding* (按住) 狀態按鈕以檢查)

電池的使用時間主要由其充電次數所決定。經過幾百次的充放電循環後，電池的充電容量 — 或電池效能將會降低。也就是說，電池可顯示「充電後」的狀態，但其充電容量 (性能) 已經有所降低。

檢查電池充電

要檢查電池充電量，*press* (按下) 和 *release* (釋放) 在電池充電電量計量器上的狀態按鈕來使充電層級指示燈照亮。每個指示燈都代表大約總電池電量的百分之二十。例如，如果電池還剩餘電量的百分之八十，則會有四個指示燈亮起。如果沒有指示燈出現，則表示電池已無電量。

檢查電池健康度



註： 您可以用下列兩種方法其一檢查電池健康度：藉由使用在電池上的充電電量計量器所述如下 或藉由在 Dell QuickSet 使用電池計量器。更多關於 QuickSet 的資訊，單按在工作列滑鼠右鍵的圖示和單按 **說明**。

使用充電電量計量器來檢查此電池健康度，*press and hold* (按住) 在電池充電電量計量器上的狀態按鈕至少 3 秒鐘。如果沒有指示燈出現，則表示電池是處於良好的狀態，而且還剩餘百分之八十以上的原始電量。每個指示燈都代表電量的遞減。如果出現五個指示燈，則表示剩下不到百分之六十的電量，您應該考慮更換電池。更多資訊關於電池的使用時間，請參閱第 78 頁上「使用電池」。

低電池電能不足的警告



注意： 為避免遺失或損毀資料，請在出現電池電能不足的警告後立即儲存您的工作，然後將電腦接上電源插座。如果電池電量完全耗盡，休眠模式將自動開始。

當電池電量已耗損將近百分之九十時，會出現一個突現視窗警告您。如果安裝有兩個電池，電池電量不足的警告表示兩個電池合併起來的電量已經耗損約百分之九十左右。當電池的電量相當低時，電腦會進入休眠模式。

可到 **QuickSet** 或**電源選項特性**視窗變更電池警報設定。關於存取 **QuickSet** 或**電源選項性能**視窗的資訊，請參閱在您的**使用者指南**中的「設定電源管理設定」。

如果想要手動進入 Windows Vista 的休眠模式，請單按 Windows Vista 的開始按鈕，然後將滑鼠移過鎖定圖示旁的直角三角形，開啓**電源選項性能**視窗，然後單按**休眠**。

如果想要手動進入 Windows XP 的休眠模式，您必須先啓用休眠模式。

啓用休眠模式：

- 1 單按**開始** → **控制台** → **效能及維護** → **電源選項**。
- 2 單按**休眠**標籤。
- 3 選擇**啓用休眠**。
- 4 單按**套用及確定**。

進入休眠模式：

- 1 輸入 <Ctrl><Alt> 按鍵順序。
- 2 選擇**關機** → **休眠**。

如果您已將電源管理選項在**電源選項性能**視窗或 **QuickSet** 電源管理精靈中設為 **休眠**，您亦可使用以下其中一種方式進入休眠模式：

- 按下電源按鈕。
- 關閉顯示幕。
- 按下 <Fn><Esc>。



註：在電腦結束休眠模式之後，一些 PC 卡或 Express Cards 可能不能正常操作。卸下與重新插入插卡，或簡易地重新啓動您的電腦。

結束休眠模式，按下電源按鈕。電腦可能花上一段時間來結束休眠模式。您不可以藉由按下一個按鍵或觸碰觸控墊或追蹤棒來結束休眠模式。更多關於休眠模式的資訊，請參閱隨附您的作業系統的說明文件。

為電池充電

當您將電腦連接至電源插座或是在電腦連接至電源插座時安裝電池，電腦會檢查電池的電量與溫度。如有必要，交流電變壓器會為電池充電，並維持電池的電量。



註：若使用 Dell™ ExpressCharge™，AC 則電腦關機後，交流電變壓器可在大約 1 個小時內將完全放電的電池充滿百分之八十的電力，並再約 2 個小時內將電池充飽。開啓電腦時充電會需要較長的充電時間。可將電池保留在電腦上，不需拆下。電池內部的電路會避免電池過度充電。

如果電池因在電腦中使用而過熱或是處於過熱的環境中，當您將電腦連接至電源插座時，電池可能無法進行充電。

如果  指示燈以綠色和橘色交替閃爍，則表示電池過熱而無法進行充電。請斷開電腦與電源插座的連接，並讓電腦和電池冷卻至室溫。然後再將電腦連接至電源插座繼續為電池充電。

更多資訊關於解決電池問題，請參閱在您的 *使用者指南* 的「電源問題」。

更換電池



警告：使用不相容的電池可能會增加引發火災或爆炸的風險。您只可以更換自 Dell 購得的相容電池。電池乃專為您的 Dell™ 電腦設計。請勿將其他電腦的電池用於本電腦。



警告：執行上述步驟前，請先關閉電腦，將交流電變壓器自電源插座和電腦上拆下，拔下數據機與電腦之間的電源連接線，然後卸除電腦上所有外接式纜線。



注意：請務必卸下電腦上所有的外接式纜線，以免連接埠受損。



注意：如果您選擇在電腦處於待機模式時更換電池，您最多有一分鐘的時間來完成電池的更換，否則電腦將會關閉並且會遺失尚未儲存的資料。

卸下電池：

- 1 若電腦與連線裝置連接 (已連接)，請將其連線切斷。請參閱連線裝置隨附的文件說明。
- 2 請確定電腦已經關閉或在電源管理模式中休眠。
- 3 滑動電腦底部的電池凹槽釋放閂鎖，然後從電池凹槽中取出電池。

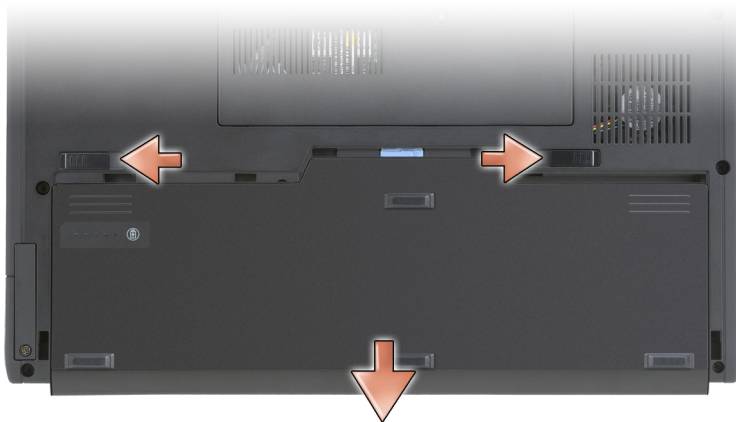

如需更換電池，請根據卸除程序逆向操作即可。

儲存電池

如果電腦需要長時間儲存，請將電池取出。在長時間的儲存過程中，電池會放電。長時間除儲存後，請在使用前為電池充滿電（請參閱第 82 頁上「為電池充電」）。

疑難排解

鎖定與軟體問題

⚠ 警告：在您開始執行本章節中的任何程序之前，請遵循 *產品資訊指南* 中的安全說明。

平板電腦無法啟動

確定電源線已穩固地連接至平板電腦和電源插座

平板電腦停止回應

🔄 注意：如果您未能執行作業系統關機程序，可能會遺失資料。

關閉平板電腦 — 如果您在您的鍵盤上按下任一鍵或使用觸控筆或手指碰觸顯示器時得不到任何回應，請按住電源按鈕至少 8 至 10 秒鐘（直到平板電腦關閉），然後重新啟動您的平板電腦。

程式停止回應

結束程式 —

- 1 同時按下 <Ctrl><Shift><Esc> 來存取工作管理員。
- 2 單按應用程式標籤。
- 3 單按選取未回應的程式。
- 4 單按結束工作。

程式持續當機



註：軟體通常會在其說明文件或在 CD 或 DVD 中包括安裝說明。

查看軟體說明文件 — 如有必要，請先解除安裝程式，然後再重新安裝。

此程式是為較早的 Windows 作業系統而設計的

請執行程式相容性精靈 — 程式相容性精靈可組態程式，因此其可在類似於前一版 Windows 作業系統的環境中執行。

Windows Vista

- 1 單按開始  → 控制台 → 程式 → 使用舊版本的 Windows。
- 2 在歡迎畫面中，單按下一步。
- 3 依螢幕指示操作。

Windows XP

- 1 單按開始 → 說明與支援 → 修復問題 → 應用程式及軟體問題。
- 2 單按執行與前一版工作的軟體。
- 3 在歡迎畫面中，單按下一步。
- 4 依螢幕指示操作。

出現全藍色的螢幕

關閉平板電腦 — 如果您在您的鍵盤上按下任一鍵或使用觸控筆或手指碰觸顯示器時得不到任何回應，請按住電源按鈕至少 8 至 10 秒鐘（直到平板電腦關閉），然後重新啟動您的平板電腦。

其它軟體問題

請查看軟體說明文件或與軟體製造廠商聯絡，以獲得有關故障排除的資訊 —

- 請確定程式與安裝在平板電腦上的作業系統相容。
- 請確定您的平板電腦符合執行軟體所需的最小硬體需求。請參閱軟體說明文件，以獲得有關資訊。
- 確定已正確安裝並組態程式。
- 確認裝置驅動程式不會與此程式發生衝突。
- 如有必要，請先解除安裝程式，然後再重新安裝。

立即備份您的檔案

使用病毒掃描程式檢查硬碟機、CD 或 DVD

儲存並關閉任何開啓的檔案或程式，並使用開始選單關閉平板電腦

Dell 診斷程式



警告：在您開始執行本章節中的任何程序之前，請遵循 *產品資訊指南* 中的安全說明。



注意：Dell 診斷程式僅可在 Dell™ 電腦上作業。



註：您必須在 D/Bay 或可選 Media Base 使用光碟機存取 *Driver's and Utilities* 媒體。

何時使用 Dell 診斷程式

如果您在使用平板電腦時發生問題，請在聯絡 Dell 以尋求技術援助之前，先執行「鎖定與軟體問題」中的檢查（請參閱第 83 頁上「鎖定與軟體問題」），並執行 Dell 診斷程式。

建議您在開始前先列印這些程序。

參閱在您的 *使用者指南* 「系統設定程式」檢視您平板的組態資訊，以及確定您想要在系統設定程式中的測試顯示的裝置是已啓動。

從您的硬碟機 *Drivers and Utilities* 媒體或從 Dell 診斷程式開始。



註：*Drivers and Utilities* 媒體是可選的且可能不會隨您的平板電腦一起提供。

從硬碟機啓動 Dell 診斷程式

Dell 診斷程式位於硬碟機中隱藏的診斷公用程式分割區中。

 **註：**如果您的平板電腦未顯示螢幕影像，請聯絡 Dell (請參閱在您的*使用者指南*中的「聯絡 Dell」)。

 **註：**若平板電腦與連線裝置連接 (已連接)，請將其連線切斷。關於適用的說明，請參閱在您的*使用者指南*中的「從 Media Base 切斷平板電腦的連線」與「從電池片切斷平板電腦的連線」。

- 1 確定平板電腦已連接至良好無壞的電源插座。
- 2 開啓 (或重新啓動) 您的平板電腦。
- 3 藉由下列兩種方法之一，啓動 Dell 診斷程式：

 **註：**如果您等候過久，並且螢幕上已顯示作業系統徽標，請繼續等待，直到看到 Microsoft® Windows® 桌面；然後關閉您的平板電腦電源，再試一次。

- 當出現 Dell™ 徽標時，立即按下 <F12>。從啓動選單選取**診斷程式**，然後按下 <Enter>。

 **註：**在嘗試下列選項之前，您的平板電腦電源必須完全關閉。

- 當平板電腦電源開啓時，按住 <Fn> 按鍵。

平板電腦執行預先的啓動系統評估 (PSA)，一系列您系統的主機板、鍵盤、顯示器、記憶體、硬碟機等等初始測試程式。

- 在評估期間，請回答出現的任何問題。
- 如果在初始啓動系統評估偵測到故障，寫下錯誤代碼和聯絡 Dell (參閱「聯絡 Dell」在您的*使用者指南*)。



如果預啓動系統評估已順利完成，您會收到下列訊息：「Booting Dell Diagnostic Utility Partition. Press any key to continue。」

- 4 請按任何鍵以從硬碟機中的診斷公用程式分割區啓動 Dell 診斷程式。

 **註：**如果您見到訊息陳述沒有找到診斷程式公用程式分割區，請從**驅動程式與公用程式媒體**執行 Dell 診斷程式。

- 5 當 Dell 診斷程式主選單出現時，請選取您想要執行的測試。請參閱第 87 頁上「Dell 診斷程式主選單」。

從 Drivers and Utilities 媒體啓動 Dell 診斷程式

- 1 插入 *Drivers and Utilities* 媒體。
- 2 關機並重新啓動平板電腦。
當出現 DELL 徽標時，立即按下 <F12>。
 -  **註：**如果您等候過久，並且螢幕上已顯示作業系統徽標，請繼續等待，直到看到 Microsoft® Windows® 桌面，然後關閉平板電腦，並再試一次。
 -  **註：**以下步驟僅能對開機順序作單次變更。在下次啓動時，平板電腦會根據在系統設定程式中指定的裝置來啓動。
- 3 當出現啓動裝置清單時，請反白顯示 CD/DVD/CD-RW，然後按 <Enter>。
- 4 從出現的選單選取**從 CD-ROM 啓動**然後按下 <Enter>。
- 5 鍵入 1 以便啓動 CD 選單，然後按下 <Enter> 繼續。
- 6 從編號清單中選取**執行 32 位元 Dell 診斷程式**。如果列出了多種版本，請為您的平板電腦選取適當的版本。
- 7 當 Dell 診斷程式主選單出現時，請選取您想要執行的測試。

Dell 診斷程式主選單

- 1 在載入 Dell 診斷程式而且主選單螢幕出現之後，單按您想要的選項按鈕。
 -  **註：**建議您選取**測試系統**為您的平板電腦執行完整測試。

選項	功能
Test Memory (測試記憶體)	執行單獨的記憶體測試
Test System (測試系統)	執行系統診斷程式
Exit (結束)	結束診斷程式

- 2 在您從主選單選取 **Test System (測試系統)** 選項之後，將出現下列選單：

 **註：**建議您從下列選單選取 **Extended Test (廣泛測試)** 以便對平板電腦的裝置執行全面檢查。

選項	功能
Express Test (快速測試)	對系統的裝置執行快速測試。這通常會花上 10 到 20 分鐘。
Extended Test (廣泛測試)	對系統裝置執行全面檢查。這通常會花上 1 個小時或以上。
Custom Test (自訂測試)	用來測試特定裝置或自訂要執行的測試。
Symptom Tree (徵兆樹)	此選項讓您根據您遇到的問題的徵兆來選取測試。此選項列出最常見的徵兆。

- 3 如果在測試期間遇到問題，螢幕上將出現訊息，列出錯誤代碼以及問題說明。寫下錯誤代碼與問題說明且聯絡 Dell (參閱在您的**使用者指南**的「聯絡 Dell」)。



註：您平板電腦的服務標籤位於每個測試程式螢幕的頂端。如果您與 Dell 聯絡，技術支援人員會詢問您的服務標籤。

- 4 如果您從 Custom Test (自訂測試) 或 Symptom Tree (徵兆樹) 選項執行測試，請單按以下表格中的適當標籤以獲得更多資訊。

標籤	功能
Results (結果)	顯示測試結果及遇到的所有錯誤狀況。
Errors (錯誤)	顯示遇到的錯誤狀況、錯誤代碼以及問題說明。
Help (說明)	說明測試程式並指出執行測試程式的要求。
Configuration (組態)	顯示選定裝置的硬體組態。 Dell 診斷程式可以從系統設定程式、記憶體以及各種內部測試程式中獲取所有裝置的組態資訊，並將它們顯示在螢幕左側窗格內的裝置清單中。裝置清單並不一定會顯示安裝在您平板電腦中的所有元件名稱，或是與平板電腦連接的所有裝置的名稱。
Parameters (參數)	允許您通過變更測試設定來自訂測試。

- 5 當測試完成後，請關閉測試螢幕以回到**主選單**螢幕。若要結束 Dell 診斷程式並重新啟動平板電腦，請關閉**主選單**螢幕。
- 6 卸下 Dell *Drivers and Utilities* 媒體 (如果可適用)。

索引

D

- Dell 支援站台 71
- Dell 診斷程式 85
- Drivers and Utilities 媒體
 - Dell 診斷程式 85

Q

- QuickSet 說明 72

S

- 從您的硬碟開始 Dell 診斷程式 85

W

- Windows Vista
 - 重新安裝 73

二劃

- 人體工學資訊 69

四劃

- 支援網站 71

六劃

- 安全說明 69

七劃

- 作業系統
 - 重新安裝 73
- 作業系統媒體 73
- 更換電池 82
- 系統視圖
 - 右側 76
 - 左側 76
 - 底部 77
 - 前 75
- 後方系統視圖 77

八劃

- 使用者指南 68
- 服務標籤 70

九劃

- 保固資訊 69
- 故障排除
 - Dell 診斷程式 85

十一劃

問題

Dell 診斷程式 85

常規 83

軟體 84 - 85

程式停止回應 84

程式當機 84

電腦停止回應 83

電腦當機 83 - 84

藍色螢幕 84

從 Drivers and Utilities 媒體啓動

Dell 診斷程式 87

產品資訊指南 69

終端用戶軟體授權協議書 69

軟體

問題 84 - 85

十二劃

媒體

作業系統 73

硬體

Dell 診斷程式 85

診斷程式

Dell 85

十三劃

電池

充電 82

效能 79

檢查電量 79

電池充電電量計量器 80

儲放電池 83

電腦

停止回應 83

當機 83 - 84

十四劃

管制資訊 69

說明文件

人體工學 69

安全 69

使用者指南 68

保固 69

產品資訊指南 " 69

終端用戶軟體授權協議書 69

管制 69

線上 71

十五劃

標籤

Microsoft Windows 70

服務標籤 70

Dell™ Latitude™ XT クイックリファレンスガイド

モデル PP12S

メモ、注意、警告



メモ：コンピュータを使いやすくするための重要な情報を説明しています。



注意：ハードウェアの損傷やデータの損失の可能性を示し、その危険を回避するための方法を説明しています。



警告：物的損害、けが、または死亡の原因となる可能性があることを示しています。

この文書の情報は、事前の通知なく変更されることがあります。
© 2007 すべての著作権は Dell Inc. にあります。

Dell Inc. の書面による許可のない複製は、いかなる形態においても厳重に禁じられています。

本書に使用されている商標：Dell、DELL のロゴ、Wi-Fi Catcher、ExpressCharge、および Latitude は Dell Inc. の商標です。Microsoft、Windows、および Windows Vista は米国およびその他の国における Microsoft Corporation の登録商標または商標です。

本書では、上記記載以外の商標や会社名が使用されている場合があります。これらの商標や会社名は、一切 Dell Inc. に帰属するものではありません。

モデル PP12S

2007 年 12 月

P/N UN682

Rev. A01

目次

リソース	95
情報の検索方法	95
コンピュータのセットアップ	102
お使いの Tablet PC について	102
正面図	103
左側面図	104
右側面図	105
背面図	105
底面図	106
ペンの図	107
バッテリーの使い方	107
バッテリーの性能	108
充電量のチェック	108
バッテリーの充電	111
バッテリーの取り外し	111
バッテリーの保管	112
トラブルシューティング	113
フリーズおよびソフトウェアの問題	113
Dell Diagnostics (診断) プログラム	114
索引	119

リソース

情報の検索方法



メモ：一部の機能やメディアはオプションなので、出荷時に Tablet PC に搭載されていない場合があります。特定の国では使用できない機能やメディアもあります。



メモ：追加の情報が Tablet PC に同梱されている場合があります。



メモ：『Drivers and Utilities』メディアにアクセスするにはオプションメディアベースまたは D/Bay の光学ドライブを使う必要があります。

何をお探しですか？

- Tablet PC の診断プログラム
- Tablet PC のドライバ
- デバイスのマニュアル

こちらをご覧ください

Drivers and Utilities メディアから起動する場合

メモ：『Drivers and Utilities』メディアはオプションなので、出荷時にすべての Tablet PC に付属しているわけではありません。

何をお探ですか？

- ノートブックシステムソフトウェア (NSS)

こちらをご覧ください

マニュアルおよびドライバは、お使いの Tablet PC にすでにインストールされています。『Drivers and Utilities』メディアを使って、ドライバの再インストール（『ユーザーズガイド』の「ドライバとユーティリティの再インストール」を参照）や Dell Diagnostics（診断）プログラムの実行（114 ページの「Dell Diagnostics（診断）プログラム」を参照）が可能です。

メディア内に Readme ファイルが含まれる場合があります。この Readme ファイルでは、Tablet-PC の技術的な変更に関する最新アップデート情報や、技術者または専門知識をお持ちのユーザを対象とした高度な技術資料を参照できます。



メモ：ドライバおよびマニュアルのアップデート版は、support.jp.dell.com で入手できます。

-
- 部品の取り外しおよび交換方法
 - 仕様
 - システムの設定方法
 - トラブルシューティングおよび問題解決の方法

Dell™ Latitude™ XT ユーザーズガイド Microsoft Windows XP および Windows Vista™ ヘルプとサポートセンター

- 1 **Start** (スタート)  (または Windows XP の **スタート**) → **Help and Support** (ヘルプとサポート) → **Dell User and System Guides** (デルユーザーズガイド およびシステムガイド) → **System Guides** (システムガイド) とクリックします。
- 2 お使いのコンピュータの『ユーザーズガイド』をクリックします。

何をお探ですか？

- 安全にお使いいただくための注意
- 認可機関の情報
- 作業姿勢に関する情報
- エンドユーザライセンス契約

こちらをご覧ください

Dell™ 製品情報ガイド



-
- Tablet PC のセットアップ方法
 - Tablet PC の機能の概要
 - Tablet PC で使用可能なアクセサリ

クイックリファレンスカード

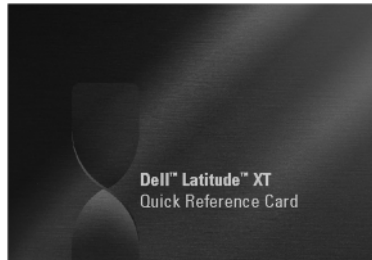

何をお探ですか？

- サービスタグとエクスプレスサービスコード
- Microsoft® Windows® ライセンスラベル

こちらをご覧ください

サービスタグおよび Microsoft Windows ライセンス

メモ： Tablet PC のサービスタグのラベルは、お使いの Tablet PC 底面のメモリおよびミニカードカバーの近くに貼られています（106 ページの「底面図」を参照）。

メモ： セットアップユーティリティでもサービスタグの情報を検索できます。『ユーザーズガイド』の「セットアップユーティリティ画面」を参照してください。

お使いの Tablet PC のサービスタグには、サービスタグナンバーおよびエクスプレスサービスコードの両方が記載されています。

- サービスタグは **support.jp.dell.com** をご参照の際に、またはテクニカルサポートへのお問い合わせの際に、Tablet PC の識別に使用します。
- エクスプレスサービスコードを利用すると、サポートに直接電話で問い合わせることができます。



メモ： お使いの Tablet PC の Microsoft® Windows® ライセンスラベルは、お使いの Tablet PC のバッテリーベイにあるメインバッテリーの下に貼られています（111 ページの「バッテリーの取り外し」を参照）。

- ライセンスラベルの **Product Key**（プロダクトキー）は、オペレーティングシステムを再インストールする場合に使用します。

メモ： セキュリティ対策の強化として新たにデザインされた Microsoft Windows ライセンスは、ラベルの一部が欠けている部分、言い換えれば「穴」が組み込まれ、ラベルが剥がれにくくなっています。

何をお探ですか？

- 技術情報 — トラブル解決ナビ、Q&A
- サービスと保証 — 問い合わせ先、保証、および修理に関する情報
- サービスおよびサポート — サービス契約
- Dell テクニカル Update Service — お使いの Tablet PC のソフトウェアおよびハードウェアのアップデートを E-メールにて事前に通知するサービス
- 参照資料 — Tablet PC マニュアル、Tablet PC の設定の詳細、製品の仕様、およびホワイトペーパー
- ダウンロード — 認定されたドライバ、パッチ、およびソフトウェアのアップデート
- ノートブックシステムソフトウェア (NSS) — お使いの Tablet PC にオペレーティングシステムを再インストールする場合、NSS ユーティリティも再インストールする必要があります。NSS は、お使いのオペレーティングシステムのための重要な更新を提供し、プロセス、光学ドライブ、USB デバイスなどをサポートします。NSS はお使いの Dell Tablet PC が正しく動作するために必要です。このソフトウェアはお使いの Tablet PC およびオペレーティングシステムを自動的に検知して、設定に適した更新をインストールします。

- ソフトウェアのアップグレードおよびトラブルシューティングのヒント — よくあるお問い合わせ (FAQ)、最新トピック、およびお使いのコンピュータ環境の一般的な状態

こちらをご覧ください

デルサポートサイト — support.jp.dell.com

メモ：適切なサポートサイトを表示するには、お住まいの地域または業務部門を選択します。

ノートブックシステムソフトウェアは、support.jp.dell.com にてダウンロードできます。

メモ： support.jp.dell.com のユーザーインタフェースは、選択の仕方によって異なります。

デルサポートユーティリティ

デルサポートユーティリティは、お使いの Tablet PC にインストールされている自動アップグレードおよび通知システムです。このサポートは、お使いのコンピュータ環境のリアルタイムな状態のスキャン、ソフトウェアのアップデート、および関連するセルフサポート情報を提供します。Windows タスクトレイの  アイコンからデルサポートユーティリティにアクセスします。詳細に関しては、『ユーザーズガイド』の「デルサポートユーティリティ」を参照してください。

何をお探ですか？

- お使いの Tablet PC および部品に関する情報の検索方法
- インターネットへの接続の仕方
- 他のユーザー用のユーザーアカウントの追加方法
- 別の Tablet PC からのファイルおよび設定の転送方法

こちらをご覧ください

Windows ウェルカムセンター

はじめて Tablet PC を使用する際には、Windows ウェルカムセンターが自動的に表示されます。Tablet PC を起動するたびに Windows ウェルカムセンターを表示するかどうかの選択ができます。表示しないように設定した後でウェルカムセンターにアクセスするには、次の手順を実行します。

Windows Vista — **Start** (スタート)  → **Welcome Center** (ウェルカムセンター) とクリックします。

Windows XP — **スタート** → **ヘルプとサポート** → **Tablet PC へようこそ** とクリックします。

-
- Microsoft Windows Vista™ および Windows XP の使用方法
 - プログラムとファイルの操作方法
 - デスクトップのカスタマイズ方法

Windows ヘルプとサポート

1 Start (スタート)  (または Windows XP のスタート) → **Help and Support** (ヘルプとサポート) とクリックします。

2 Search Help (ヘルプの検索) で、問題に関連する単語または語句を入力して、<Enter> を押すか、虫メガネのアイコンをクリックします。

3 問題に関連するトピックをクリックします。

4 画面に表示される指示に従ってください。

-
- タブレットの特徴と機能、ネットワークアクティビティ、電力の管理ウィザード、ホットキー、およびその他の Dell QuickSet がコントロールするアイテムに関する情報

Dell QuickSet ヘルプ

『Dell QuickSet ヘルプ』を表示するには、QuickSet Tablet 設定ボタン (103 ページの「正面図」を参照) を押すか、Microsoft® Windows® タスクトレイの QuickSet アイコンを右クリックして **ヘルプ** を選択します。Windows タスクトレイは、画面の右下隅にあります。

何をお探しですか？

- オペレーティングシステムの再インストール方法

こちらをご覧ください

オペレーティングシステムメディア

オペレーティングシステムは、お使いの Tablet PC にすでにインストールされています。お使いのオペレーティングシステムを再インストールするには、『オペレーティングシステム』メディアを使用します。『ユーザーズガイド』の『オペレーティングシステム』メディアを参照してください。



オペレーティングシステムを再インストールした後に、『Drivers and Utilities』メディアを使用して、Tablet PC に同梱のデバイスドライバを再インストールします。

お使いのオペレーティングシステムの Product Key (プロダクトキー) は、お使いの Tablet PC のメインバッテリーベイに貼られている Microsoft® Windows® ライセンスラベルに記載されています (111 ページの「バッテリーの取り外し」を参照)。

メモ : 注文されたオペレーティングシステムによって、メディアの色が違います。

コンピュータのセットアップ

⚠ 警告：本項の手順を開始する前に、『製品情報ガイド』の安全手順に従ってください。

- 1 アクセサリボックスの梱包を開きます。
- 2 アクセサリボックスの中から、コンピュータのセットアップを完了するのに必要となるものを別に取りっておきます。
アクセサリボックスには、この他にユーザーマニュアルが入っています。また、ご注文された場合には、ソフトウェアやオプションのハードウェア（PC カード、ドライブ、バッテリーなど）が入っています。
- 3 AC アダプタをコンピュータの AC アダプタコネクタに接続し、電源コンセントに差し込みます。



- 4 コンピュータのディスプレイを開いて電源ボタンを押し、コンピュータの電源を入れます（103 ページの「正面図」を参照）。

📌 メモ：カードをインストールしたりコンピュータをドッキングデバイスやプリンタなどのその他の外付けデバイスに接続する前に、最低 1 回はコンピュータの電源を入れて、シャットダウンする操作を行うようお勧めします。

お使いの Tablet PC について

➡ 注意：ディスプレイの損傷を避けるために、Tablet PC を携帯するときは Tablet PC がノートブックモードになっており、ディスプレイが閉じていることを確認してください。

正面図



- | | | | |
|----|--|----|-----------------------------|
| 1 | グリップ | 2 | ディスプレイ |
| 3 | 環境照明センサー（デュアルバルブ
CCFL LCD オプション実装時のみ） | 4 | デバイスステータスライト |
| 5 | デジタルアレイマイク | 6 | バイOMETRICSリーダー |
| 7 | タッチパッド | 8 | タッチパッドボタン |
| 9 | トラックスティックボタン | 10 | キーボード |
| 11 | トラックスティック | 12 | 回転ヒンジ |
| 13 | デジタルアレイマイク | 14 | 電源ボタン |
| 15 | Windows® セキュリティボタン | 16 | 画面回転ボタン |
| 17 | QuickSet Tablet 設定ボタン | 18 | E-メールアプリケーション
ショートカットボタン |

左側面図



- | | | | |
|---|---|---|----------------|
| 1 | ペンインジケータ LED | 2 | ペン |
| 3 | 外付けワイヤレス WAN アンテナ | 4 | IEEE 1394 コネクタ |
| | メモ: 外付けアンテナには、WWAN カードのみが提供されていて、標準のシステム構成には含まれません。アンテナと WWAN カードを取り付ける前に、プラグに付属のシステムを取り外す必要があります。 | | |
| 5 | USB コネクタ | 6 | 通気孔 |
| 7 | スピーカ | | |

右側面図



- | | | | |
|---|------------------------|---|--------------------|
| 1 | ワイヤレス無線通信オン/オフ
スイッチ | 2 | Wi-Fi Catcher™ ボタン |
| 3 | USB コネクタ | 4 | ExpressCard スロット |
| 5 | SD カードスロット | 6 | ヘッドフォンコネクタ |
| 7 | マイク用コネクタ | 8 | セキュリティケーブルスロット |

背面図



- | | | | |
|---|-------------|---|----------------|
| 1 | AC アダプタコネクタ | 2 | ビデオコネクタ |
| 3 | タブレット戻るボタン | 4 | スクロールコントロールボタン |
| 5 | ネットワークコネクタ | 6 | パワー USB コネクタ |
| 7 | 回転ヒンジ | 8 | タブレットグリップ |
| 9 | ペンストラップスロット | | |

底面図

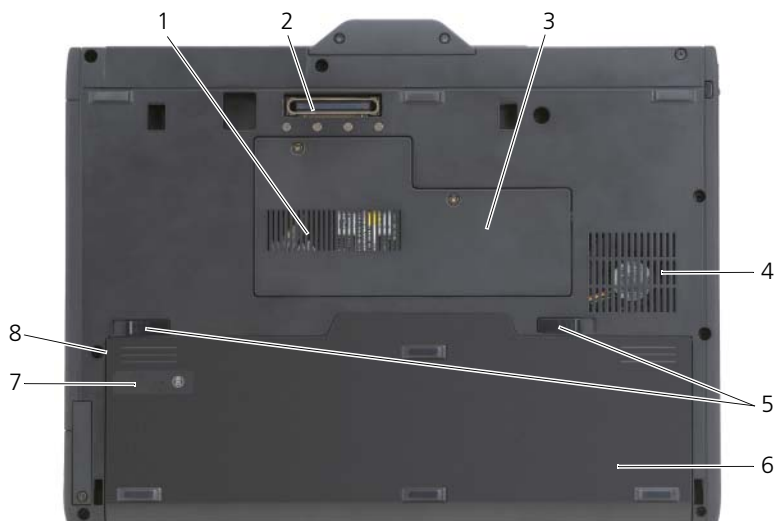

- | | | | |
|---|------------------------|---|-------------------------|
| 1 | 通気孔 | 2 | ドッキングデバイスコネクタ |
| 3 | メモリモジュールカバーおよびミニカードカバー | 4 | ファン通気孔 |
| 5 | バッテリーベイリリースラッチ (2) | 6 | メインバッテリー |
| 7 | バッテリー充電ゲージ / 機能ゲージ | 8 | バッテリーベイ
(メインバッテリーの下) |

 **メモ** : Tablet PC の Microsoft® Windows® ライセンスラベルは、お使いの Tablet PC のバッテリーベイにあるメインバッテリーの下に貼られています (111 ページの「バッテリーの取り外し」を参照)。

 **警告** : 通気孔を塞いだり、物押し込んだり、埃や異物が入ったりすることがないようにしてください。Tablet PC の稼働中はブリーフケースの中など空気の流れの悪い環境に置かないでください。空気の流れを妨げると火災の原因になったり、Tablet PC に損傷を与えたりする恐れがあります。Tablet PC は熱を持つとファンを作動させます。ファンからノイズが聞こえる場合がありますが、これは一般的な現象で、ファンや Tablet PC に問題が発生したわけではありません。

ペンの図

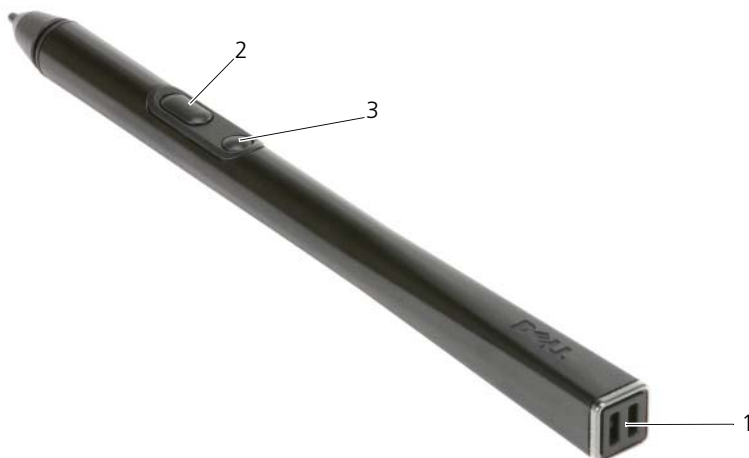

- 1 ペンストラップスロット 2 右クリックペンボタン
3 消去ペンボタン

バッテリーの使い方

- ⚠ 警告：**適切でないバッテリーを使用すると、火災または爆発を引き起こす可能性があります。交換するバッテリーは、必ずデルが販売している適切なものをお使いください。バッテリーはお使いの Dell コンピュータで動作するように設計されています。お使いのコンピュータに別のコンピュータのバッテリーを使用しないでください。
- ⚠ 警告：**バッテリーを家庭用のごみと一緒に捨てないでください。不要になったバッテリーは、貴重な資源を守るために廃棄しないで、デル担当窓口：デル PC リサイクルデスク（個人のお客様：044-556-4298、企業のお客様：044-556-3481）へお問い合わせください。『製品情報ガイド』にある「バッテリーの廃棄」を参照してください。
- ⚠ 警告：**バッテリーの取り扱いを誤ると、火災や化学燃焼を引き起こす可能性があります。バッテリーに穴をあけたり、燃やしたり、分解したり、または温度が 65 °C を超える場所に置いたりしないでください。バッテリーはお子様の手の届かないところに保管してください。損傷のあるバッテリー、または漏れているバッテリーの取り扱いには、特に気を付けてください。バッテリーが損傷していると、セルから電解液が漏れ出し、けがをしたり装置を損傷したりする恐れがあります。

バッテリーの性能

 **メモ:** デルの保証情報に関しては、『サービス & サポートのご案内』を参照してください。

コンピュータの性能を最大に保ち BIOS の設定を保持するため、Dell™ Tablet PC は、常にメインバッテリーを搭載した状態でお使いください。バッテリーベイにはバッテリーが 1 つ、標準で搭載されています。

 **メモ:** バッテリーはフル充電されていない場合がありますので、コンピュータを初めて使用するときは、AC アダプタを使って新しいコンピュータをコンセントに接続してください。十分な駆動時間を得るには、バッテリーがフル充電されるまで、AC アダプタを使ってコンピュータを動作させます。バッテリー充電量のステータスを表示するには、電源オプションの電源メーターをチェックします（『ユーザーズガイド』の「電源オプションのプロパティへのアクセス」を参照）。

 **メモ:** バッテリーの動作時間は、使用状況によって異なります。

 **メモ:** CD または DVD に書き込みをする際は、コンピュータをコンセントに接続することをお勧めします。



次のような場合、バッテリーの持続時間は著しく短くなりますが、他の場合でも短くなる場合もあります。

- 光学ドライブを使用している場合。
- ワイヤレス通信デバイス、PC カード、Express Card、メディアメモ리카ード、または USB デバイスを使用している場合。
- ディスプレイの輝度を高く設定したり、3D スクリーンセーバー、または複雑な 3D グラフィックスアプリケーションなどの電力を集中的に使用するプログラムを使用したりしている場合。
- 最大パフォーマンスモードでコンピュータを実行している場合。Windows 電源オプションのプロパティまたは Dell QuickSet にアクセスする方法に関しては、『ユーザーズガイド』の「電源管理の設定」を参照してください。これらの機能を使用して電源管理を設定できます。

バッテリーをコンピュータに挿入する前に、バッテリー充電量を確認できます。バッテリーの充電量が少なくなると警告を発するように、電源管理のオプションを設定することもできます。

充電量のチェック

次の機能は充電量に関する情報を提供します。

- Dell QuickSet バッテリーメーター
- Microsoft Windows **電源メーター** ウィンドウおよび **電源** アイコン (Windows Vista の  および Windows XP の )
- バッテリー充電ゲージおよび機能ゲージ
- バッテリーの低下を知らせる警告

Dell™ QuickSet バッテリメーター

Dell QuickSet がインストールされている場合は、<Fn><F3> を同時に押して QuickSet バッテリメーターを表示します。バッテリメーターには、お使いのコンピュータのバッテリーのステータス、バッテリー性能、充電レベル、および充電完了時間が表示されます。

QuickSet の詳細に関しては、タスクバーにある QuickSet アイコンを右クリックして、**ヘルプ** をクリックしてください。

充電ゲージ

バッテリーの充電ゲージを使用して、次のことが確認できます。

- バッテリーの充電量（ステータスボタンを短く押して確認します）
- バッテリー性能（ステータスボタンを押し続けて確認します）

バッテリーの動作時間は、充電される回数によって大きく左右されます。充放電を何百回も繰り返すと、バッテリーの充電機能またはバッテリー性能は次第に低下します。つまり、バッテリーに「充電済み」のステータスが表示されても、充電容量（性能）は低下したままの場合があります。

バッテリーの充電チェック

バッテリーの充電量をチェックするには、充電ゲージにあるステータスボタンを短く押すと、充電レベルライトが点灯します。各々のライトはバッテリーの総充電量の約 20 % を表します。たとえば、バッテリーの充電残量が 80 % なら 4 つのライトが点灯します。どのライトも点灯していない場合、バッテリーの充電残量が残っていないこととなります。

バッテリー性能のチェック



メモ：バッテリー性能は以下で説明するバッテリーの充電ゲージ、または Dell QuickSet のバッテリメーターのいずれかを使用して確認することができます。QuickSet の詳細に関しては、タスクバーにあるアイコンを右クリックして **ヘルプ** をクリックします。

充電ゲージを使用してバッテリー性能をチェックするには、バッテリー充電ゲージのステータスボタンを 3 秒以上押し続けます。どのライトも点灯しない場合、バッテリーの機能は良好で、初期の充電容量の 80 % 以上を維持しています。各ライトは機能低下の割合を示します。ライトが 5 つ点灯した場合、バッテリーの充電容量は 60 % 以下になっていますので、バッテリーを交換することをお勧めします。バッテリー駆動時間の詳細に関しては、107 ページの「バッテリーの使い方」を参照してください。

バッテリーの低下を知らせる警告



注意：データの損失や破損を防ぐため、バッテリーの低下を知らせる警告音が鳴ったら、すぐに作業中のファイルを保存してください。次に、コンピュータをコンセントに接続します。バッテリーの充電残量が完全になると、自動的に休止状態モードに入ります。

ポップアップウィンドウの警告は、バッテリーの充電残量の約 **90 %** を消費した時点で発せられます。バッテリーを 2 つ取り付けている場合は、バッテリーの低下を知らせる警告は、両方のバッテリーを合わせた充電残量の **90 %** が消費されたことを意味します。バッテリーの充電残量が非常に少なくなると、コンピュータは自動的に休止状態モードに入ります。

バッテリーアラームの設定は、QuickSet または **電源オプションのプロパティ** ウィンドウで変更できます。QuickSet または **電源オプションのプロパティ** ウィンドウにアクセスする方法に関しては、『ユーザーズガイド』の「電源管理の設定」を参照してください。

Windows Vista で手動で休止状態モードに入るには、Windows Vista スタートボタン  をクリックし、鍵アイコンの隣に表示される直角三角形の上にマウスを移動して **Power Options Properties**（電源オプションのプロパティ）ウィンドウを開き、**Hibernate**（休止状態）をクリックします。

Windows XP で手動で休止状態モードに入るには、まず休止状態モードを有効にする必要があります。

休止状態モードを有効にするには、次の手順を実行します。

- 1 **スタート** → **コントロールパネル** → **パフォーマンスとメンテナンス** → **電源オプション** とクリックします。
- 2 **休止状態** タブをクリックします。
- 3 **休止状態を有効にする** を選択します。
- 4 **適用、OK** とクリックします。

休止状態モードを起動するには、次の手順を実行します。

- 1 <Ctrl><Alt> のキーシーケンスを入力します。
- 2 **シャットダウン** → **休止状態** を選択します。

電源の管理オプションを **電源オプションのプロパティ** ウィンドウまたは QuickSet 電源の管理ウィザードで **休止状態** に設定した場合、次のいずれかの方法を使用して、休止状態モードを起動できます。

- 電源ボタンを押す。
- ディスプレイを閉じる。
- <Esc><Fn> を押す。



メモ：PC カードまたは Express Card によっては、休止状態モードから復帰した後、正常に動作しないものがあります。カードを外して取り付けしなおすか、コンピュータを再スタート（再起動）してください。

休止状態モードから通常の動作状態に戻るには、電源ボタンを押します。コンピュータが通常の動作状態に戻るのに、若干時間がかかることがあります。キーを押したり、タッチパッドやトラックスティックに触れてもコンピュータは休止状態モードから復帰しません。休止状態モードの詳細に関しては、オペレーティングシステムに付属のマニュアルを参照してください。

バッテリーの充電

コンピュータをコンセントに接続したり、コンセントに接続されているコンピュータにバッテリーを取り付けたりすると、コンピュータはバッテリーの充電状態と温度をチェックします。その後、AC アダプタは必要に応じてバッテリーを充電し、その充電量を保持します。



メモ: Dell™ ExpressCharge™ を使用して、完全に切れてしまったバッテリーを充電するには、コンピュータの電源が切れている場合で 80 % の充電に約 1 時間、100 % の充電に約 2 時間かかります。コンピュータの電源が入っている場合は、充電時間は長くなります。バッテリーを充電したまま、コンピュータをそのままにしておいても問題ありません。バッテリーの内部回路によって過剰充電が防止されます。

バッテリーがコンピュータの使用中に高温になったり高温の環境に置かれたりすると、コンピュータをコンセントに接続してもバッテリーが充電されない場合があります。

 のライトが緑色と橙色を交互に繰り返して点滅する場合、バッテリーが高温すぎて充電が開始できない状態です。コンピュータをコンセントから抜き、コンピュータとバッテリーを室温に戻します。次に、コンピュータをコンセントに接続し、充電を続けます。

バッテリーの不具合の解決に関しては、『ユーザーズガイド』の「電源の問題」を参照してください。

バッテリーの取り外し



警告: 適切でないバッテリーを使用すると、火災または爆発を引き起こす可能性があります。交換するバッテリーは、必ずデルが販売している適切なものをお使いください。バッテリーは、お使いの Dell™ コンピュータで動作するように設計されています。お使いのコンピュータに別のコンピュータのバッテリーを使用しないでください。



警告: 以下の手順を実行する前に、コンピュータの電源を切り、AC アダプタをコンセントとコンピュータから外し、モデムを壁のコネクタとコンピュータから外し、その他すべての外付けケーブルをコンピュータから取り外します。



注意: 起こり得るコネクタの損傷を防ぐため、すべての外付けケーブルをコンピュータから取り外してください。



注意: コンピュータをスタンバイモードにしてバッテリーを交換する場合は、1 分以内にバッテリーを交換してください。1 分が経過するとコンピュータがシャットダウンし、保存されていないデータは失われます。

バッテリーを取り外すには次の手順を実行します。

- 1 コンピュータがドッキングデバイスに接続（ドッキング）されている場合は、ドッキングを解除します。手順については、ドッキングデバイス付属のマニュアルを参照してください。
- 2 コンピュータの電源が切れているか、省電力モードの休止状態にあることを確認します。
- 3 コンピュータの底面にあるバッテリーベイリリースラッチをスライドさせて、バッテリーをバッテリーベイから取り外します。

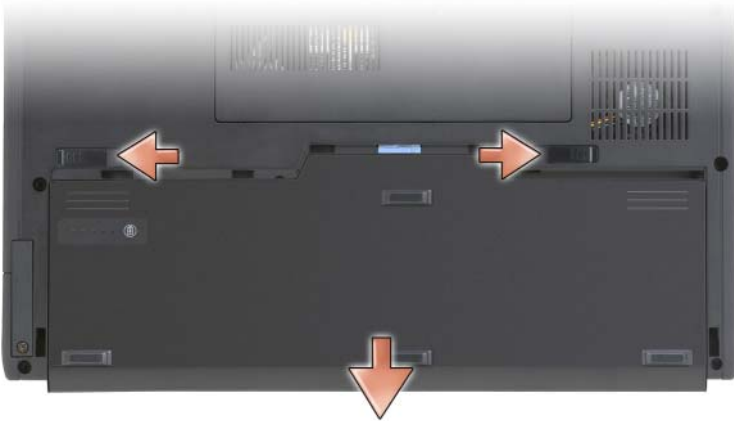

バッテリーを取り付けるには、取り外し手順を逆の順序で実行します。

バッテリーの保管

長期間コンピュータを保管する場合は、バッテリーを取り外してください。バッテリーは、長期間保管していると放電してしまいます。長期保管後にコンピュータをお使いになる際は、完全にバッテリーを再充電して（111 ページの「バッテリーの充電」を参照）からお使いください。

トラブルシューティング

フリーズおよびソフトウェアの問題

 **警告**：本項の手順を開始する前に、『製品情報ガイド』の安全手順に従ってください。

Tablet PC が起動しない

電源ケーブルが、TABLET PC とコンセントにしっかりと接続されていることを確認します

Tablet PC が応答しない



注意：オペレーティングシステムのシャットダウンが実行できない場合、データを消失する恐れがあります。

TABLET PC の電源を切ります — キーボードのキーを押したり、ペンや指で画面を触ったり、マウスを動かしても Tablet PC が応答しない場合には、電源ボタンを 8 ～ 10 秒以上押し続けて（Tablet PC の電源が切れるまで）から、再起動します。

プログラムの応答が停止する

プログラムを終了します —

- 1 <Ctrl><Shift><Esc> を同時に押し、タスクマネージャにアクセスします。
- 2 **アプリケーション** タブをクリックします。
- 3 応答しないプログラムを選択してクリックします。
- 4 **タスクの終了** をクリックします。

プログラムが繰り返しクラッシュする



メモ：ほとんどのソフトウェアのインストールの手順は、そのマニュアルまたは CD あるいは DVD に収録されています。

プログラムのマニュアルを参照します — 必要に応じて、プログラムをアンインストールしてから再インストールします。

プログラムが以前の Windows オペレーティングシステム用に設計されている場合
プログラム互換性ウィザードを実行します — Windows の前バージョンに近い環境で、プログラムが動作するよう設定できるプログラム互換性ウィザードがあります。

Windows Vista

- 1 **Start** (スタート)  → **Control Panel** (コントロールパネル) → **Programs** (プログラム) → **Use an older program with this version of Windows** (Windows のこのバージョンの古いプログラムを使う) をクリックします。
- 2 ようこそ画面では、**Next** (次へ) をクリックします。
- 3 画面に表示される指示に従ってください。

Windows XP

- 1 スタート → ヘルプとサポート → **問題を解決する** → **アプリケーションとソフトウェアの問題** とクリックします。
- 2 **以前のバージョンで動作するソフトウェアを実行する** をクリックします。
- 3 ようこそ画面では、**次へ** をクリックします。
- 4 画面に表示される指示に従ってください。

画面が青色（ブルースクリーン）になった

TABLET PC の電源を切ります — キーボードのキーを押したり、ペンや指で画面を触ったり、マウスを動かしても Tablet PC が応答しない場合には、電源ボタンを 8 ～ 10 秒以上押し続けて（Tablet PC の電源が切れるまで）から、再起動します。

その他のソフトウェアの問題

トラブルシューティング情報については、ソフトウェアのマニュアルを確認するかソフトウェアの製造元に問い合わせます —

- プログラムがお使いの Tablet PC にインストールされているオペレーティングシステムと互換性があるか確認します。
- お使いの Tablet PC がソフトウェアを実行するのに必要な最小ハードウェア要件を満たしているか確認します。詳細については、ソフトウェアのマニュアルを参照してください。
- プログラムが正しくインストールおよび設定されているか確認します。
- デバイスドライバがプログラムと拮抗していないか確認します。
- 必要に応じて、プログラムをアンインストールしてから再インストールします。

すぐにお使いのファイルのバックアップを作成します

ウイルススキャンプログラムを使って、ハードディスクドライブ、CD、または DVD を調べます

開いているファイルをすべて保存してから閉じ、実行中のプログラムをすべて終了して、スタートメニューから TABLET PC をシャットダウンします

Dell Diagnostics（診断）プログラム



警告：本項の手順を開始する前に、『製品情報ガイド』の安全手順に従ってください。



注意：Dell Diagnostics（診断）プログラムは、Dell™ コンピュータ上でのみ機能します。



メモ：『Drivers and Utilities』メディアにアクセスするにはオプションメディアベースまたは D/Bay の光学ドライブを使う必要があります。

Dell Diagnostics（診断）プログラムを使用する場合

お使いの Tablet PC に問題が発生した場合、デルのテクニカルサポートに問い合わせる前に、フリーズおよびソフトウェアの問題（113 ページの「フリーズおよびソフトウェアの問題」を参照）でチェックを行ってから、Dell Diagnostics（診断）プログラムを実行してください。

作業を始める前に、これらの手順を印刷しておくことをお勧めします。

『ユーザーズガイド』の「セットアップユーティリティの使い方」を参照して、お使いの Tablet PC の設定情報を確認します。次に、テストするデバイスがセットアップユーティリティに表示され、アクティブになっていることを確認します。

ハードディスクドライブまたは『Drivers and Utilities』メディアから Dell Diagnostics（診断）プログラムを起動します。



メモ：『Drivers and Utilities』メディアはオプションのため、出荷時にすべての Tablet PC に付属しているわけではありません。

Dell Diagnostics（診断）プログラムをハードディスクドライブから起動する場合

Dell Diagnostics（診断）プログラムは、ハードディスクドライブの診断ユーティリティ用隠しパーティションに格納されています。



メモ：お使いの Tablet PC に画面イメーが表示されない場合は、デルへお問い合わせください（『ユーザーズガイド』で「デルへのお問い合わせ」を参照）。



メモ：Tablet PC がドッキングデバイスに接続（ドッキング）されている場合は、ドッキングを解除します。適用できる場合は、『ユーザーズガイド』の「お使いの Tablet PC のメディアベースからのドッキング解除」、および「お使いの Tablet PC のバッテリースライスのドッキング解除」を参照してください。

- 1 Tablet PC が、正確に動作することが確認されているコンセントに接続されていることを確認します。
- 2 Tablet PC の電源を入れます（または再起動します）。
- 3 Dell Diagnostics（診断）プログラムは、以下のいずれかの方法で起動します。



メモ：ここで時間をおきすぎてオペレーティングシステムのロゴが表示された場合、Microsoft® Windows® デスクトップが表示されるのを待ち、Tablet PC をシャットダウンして再度試みます。

- DELL™ のロゴが表示されたらすぐに <F12> を押します。起動メニューから **Diagnostics** を選択し、<Enter> を押します。



メモ：次のオプションを試す前に、Tablet PC の電源を完全に切る必要があります。

- Tablet PC が起動する間、<Fn> キーを押し続けます。



起動前システムアセスメント（PSA）が実行され、システム基板、キーボード、ディスプレイ、メモリ、ハードディスクドライブなどの一連の初期テストが実行されます。

- このシステムの評価中に、表示される質問に答えます。
- 起動前システムアセスメントの実行中に不具合が検出された場合、エラーコードを書き留めて、デルにお問い合わせください（『ユーザーズガイド』の「デルへのお問い合わせ」を参照）。

起動前システムアセスメントが無事に終了した場合、以下のようなメッセージが表示されます。Booting Dell Diagnostic Utility Partition.Press any key to continue.（Dell Diagnostics（診断）ユーティリティパーティションの起動中。続けるには任意のキーを押します。）

- 4 任意のキーを押すと、ハードディスクドライブ上の診断プログラムユーティリティパーティションから Dell Diagnostics（診断）プログラムが起動します。
 **メモ**：診断ユーティリティパーティションが見つからないことを知らせるメッセージが表示された場合は、『Drivers and Utilities』メディアから Dell Diagnostics（診断）プログラムを実行します。
- 5 Dell Diagnostics（診断）プログラムの Main Menu が表示されたら、実行したいテストを選びます。117 ページの「Dell Diagnostics（診断）プログラムのメインメニュー」を参照してください。

Dell Diagnostics（診断）プログラムを Drivers and Utilities メディアから起動する場合

- 1 『Drivers and Utilities』メディアを挿入します。
- 2 Tablet PC をシャットダウンして再起動します。
DELL のロゴが表示されたらすぐに <F12> を押します。
 **メモ**：ここで時間をおきすぎてオペレーティングシステムのロゴが表示された場合、Microsoft® Windows® デスクトップが表示されるのを待ち、Tablet PC をシャットダウンして再度試みます。
 **メモ**：次の手順は、起動順序を 1 回だけ変更します。次回の起動時には、Tablet PC はセットアップユーティリティで指定したデバイスに従って起動します。
- 3 起動デバイスのリストが表示されたら、**CD/DVD/CD-RW** をハイライト表示して、<Enter> を押します。
- 4 表示されたメニューから **Boot from CD-ROM** オプションを選択し、<Enter> を押します。
- 5 1 を入力して CD メニューを開始し、<Enter> を押して続行します。

- 6 番号の付いた一覧から **Run the 32 Bit Dell Diagnostics** を選択します。複数のバージョンがリストにある場合は、お使いの Tablet PC に適切なバージョンを選択します。
- 7 Dell Diagnostics（診断）プログラムの **Main Menu** が表示されたら、実行するテストを選びます。

Dell Diagnostics（診断）プログラムのメインメニュー

- 1 Dell Diagnostics（診断）プログラムのロードが終了すると、**Main Menu** が表示されるので、必要なオプションのボタンをクリックします。



メモ：Test System を選択して、お使いの Tablet PC を完全にテストすることをお勧めします。

オプション	機能
Test Memory	スタンドアロンのメモリテストを実行します
Test System	システム Diagnostics（診断）を実行します
Exit	診断を終了します

- 2 メインメニューで **Test System** オプションを選択すると、次のメニューが表示されます。



メモ：以下のメニューから **Extended Test** を選択して、Tablet PC 内のデバイスでさらに詳細なチェックを実行することをお勧めします。

オプション	機能
Express Test	システム内のデバイスのクイックテストを実行します。通常、10～20分で終了します。
Extended Test	システム内のデバイスの徹底的なチェックを実行します。通常、1時間以上で終了します。
Custom Test	特定のデバイスをテストする場合、または実行するテストをカスタマイズする場合に使用します。
Symptom Tree	このオプションでは、問題の状態に基づいたテストを選択することができます。このオプションでは、最も一般的な症状を一覧表示します。

- 3 テスト実行中に問題が検出されると、エラーコードと問題の説明を示したメッセージが表示されます。エラーコードと問題の詳細を書き留めて、デルにお問い合わせください（『ユーザーズガイド』の「デルへのお問い合わせ」を参照）。



メモ：各テスト画面の上部には、Tablet PC のサービスタグが表示されます。デルにお問い合わせいただく場合は、テクニカルサポート担当者がサービスタグをおたずねします。

- 4 **Custom Test または Symptom Tree** オプションからテストを実行する場合、適切なタブをクリックします（詳細については、以下の表を参照）。

タブ	機能
Results	テストの結果および発生したすべてのエラーの状況を表示します。
Errors	検出されたエラー状態、エラーコード、問題の説明が表示されます。
Help	テストに関する内容とテストの実行要件を説明します。
Configuration	選択したデバイスのハードウェア構成を表示します。 Dell Diagnostics （診断）プログラムでは、セットアップユーティリティ、メモリ、および各種内部テストからすべてのデバイスの構成情報を取得して、画面左のウィンドウのデバイス一覧に表示します。デバイス一覧に、 Tablet PC に取り付けられたすべてのコンポーネント名、または Tablet PC に取り付けられたすべてのデバイス名が表示されるとは限りません。
Parameters	テストの設定を変更して、テストをカスタマイズすることができます。

- 5 テストが完了したら、テスト画面を閉じて、**Main Menu** 画面に戻ります。**Dell Diagnostics**（診断）プログラムを終了し **Tablet PC** を再起動するには、**Main Menu** 画面を閉じます。
- 6 **Dell** 『**Drivers and Utilities**』メディアを取り出します（適用される場合）。

索引

D

Dell Diagnostics (診断)
プログラムをハードディスクド
ライブから起動, 115

Dell Diagnostics (診断)
プログラムを Drivers and
Utilities メディアから起動,
116

Dell Diagnostics (診断)
プログラム, 114

Drivers and Utilities

メディア
Dell Diagnostics (診断)
プログラム, 114

Q

QuickSet ヘルプ, 100

W

Windows Vista
再インストール, 101

あ

安全にお使いいただくための注意,
97

え

エンドユーザーライセンス同意書,
97

お

オペレーティングシステム
再インストール, 101

オペレーティングシステム
メディア, 101

こ

コンピュータ
応答しない, 113
クラッシュ, 113-114

さ

サービスタグ, 98
作業姿勢に関する情報, 97
サポートサイト, 99

し

システム表示
左側面, 104
右側面, 105
正面, 103
底面, 106
背面, 105
診断
Dell, 114

せ

製品情報ガイド, 97

そ

ソフトウェア
問題, 113-114

て

デルサポートサイト, 99

と

トラブルシューティング
Dell Diagnostics (診断)
プログラム, 114

に

認可機関の情報, 97

は

ハードウェア
Dell Diagnostics (診断)
プログラム, 114

バッテリー

充電, 111
充電ゲージ, 109
充電チェック, 108
性能, 108
取り外し, 111
保管, 112

ま

マニュアル
安全性, 97
エンドユーザーライセンス同意書,
97
オンライン, 99
作業姿勢, 97
認可機関, 97
ユーザーズガイド, 96
製品情報ガイド, 97

も

問題

- Dell Diagnostics (診断)
 - プログラム, 114
- コンピュータが応答しない, 113
- コンピュータのクラッシュ,
 - 113-114
- ソフトウェア, 113-114
- ブルースクリーン, 114
- プログラムの応答が停止する,
 - 113
- プログラムのクラッシュ, 113
- 一般, 113

ゆ

- ユーザズガイド, 96

ら

ラベル

- Microsoft Windows, 98
- サービスタグ, 98

Dell™ Latitude™ XT

빠른 참조 안내서

모델 PP12S

주, 주의사항 및 주의



주 : 주는 컴퓨터의 활용도를 높이는 데 도움이 되는 중요한 정보입니다.



주의사항 : 주의사항은 하드웨어 손상이나 데이터 손실의 가능성을 알리고 이러한 문제를 방지하는 방법을 알려줍니다.



주의 : 주의는 잠재적으로 물건의 손상, 신체적 부상, 또는 사망 등과 같은 결과를 초래할 수 있음을 뜻합니다.

이 문서의 정보는 사전 통보 없이 변경될 수 있습니다.

© 2007 Dell Inc. 저작권 본사 소유.

Dell Inc. 의 서면 승인 없이 어떠한 경우에도 무단 복제하는 것을 엄격히 금합니다.

본 설명서에 사용된 상표 : *Dell, DELL* 로고 , *Wi-Fi Catcher, ExpressCharge* 및 *Latitude* 는 Dell Inc. 의 상표입니다 ; *Microsoft, Windows* 및 *Windows Vista* 는 미국 및 / 또는 다른 국가에 있는 Microsoft Corporation 의 상표 또는 등록 상표입니다 .

본 설명서에서는 특정 회사의 마크나 제품 이름의 사실성을 입증하기 위해 기타 상표나 상호를 사용할 수도 있습니다 . Dell Inc. 는 자사가 소유하고 있는 것 이외의 타사 소유 상표 및 상표명에 대한 어떠한 소유권도 가지고 있지 않습니다 .

모델 PP12S

2007 년 12 월

P/N UN682

Rev. A01

차례

리소스	127
정보 찾기	127
컴퓨터 설치	135
태블릿 PC 정보	135
전면 모습	136
좌측 모습	137
우측 모습	138
후면 모습	138
밑면 모습	139
펜 보기	140
전지 사용	140
전지 성능	141
전지 충전 상태 확인	141
전지 충전	144
전지 제거	144
전지 보관	145
문제 해결	146
잠금 및 소프트웨어 문제	146
Dell Diagnostics	148
색인	153

리소스

정보 찾기



주 : 몇가지 기능이나 매체는 옵션이며 태블릿 PC 와 함께 제공되지 않을 수 있습니다. 몇가지 기능이나 매체는 특정 국가에서 사용할 수 없습니다.



주 : 추가 정보가 태블릿 PC 와 함께 제공될 수 있습니다.



주 : *Drivers and Utilities* 매체를 사용하려면 D/Bay 의 광 드라이브나 선택사양으로 제공되는 매체 받침대를 사용해야 합니다.

찾는 정보

- 태블릿 PC 용 진단 프로그램
- 태블릿 PC 용 드라이버
- 내 장치 설명서

찾을 위치

Drivers and Utilities 매체

주 : *Drivers and Utilities* 매체는 선택사양이며 태블릿 PC 와 함께 제공되지 않을 수 있습니다.

찾는 정보

- 노트북 시스템 소프트웨어 (NSS)

찾을 위치

설명서와 드라이버가 태블릿 PC 에 이미 설치되어 있습니다. *Drivers and Utilities* 매체를 사용하여 드라이버를 재설치 (*사용 설명서*의 "Drivers and Utilities 재설치" 참조) 하거나 Dell Diagnostics 를 실행하십시오 (148 페이지의 "Dell Diagnostics" 참조).

매체에 포함된 Readme 파일은 태블릿 PC 의 기술 변경사항과 관련된 최신 정보가 수록되어 있으며, 숙련가와 전문가를 대상으로 한 고급 기술 참조 자료입니다.



주 : 드라이버 및 설명서 업데이트는 support.dell.com 에서 찾을 수 있습니다 .

-
- 부품 분리 및 교체 방법
 - 사양
 - 시스템 설정 구성 방법
 - 문제 해결 방법

Dell™ Latitude™ XT 사용 설명서

Microsoft Windows XP 및 Windows

Vista™ 도움말 및 지원 센터

- 1 Start (시작)  (또는 Windows XP 에서 Start (시작)) → Help and Support (도움말 및 지원) → Dell User and System Guides (Dell 사용자 및 시스템 설명서) → System Guides (시스템 설명서) 를 클릭하십시오 .
- 2 컴퓨터에 대한 *사용 설명서*를 클릭합니다 .

찾는 정보

- 보증 정보
- 조건 및 조항 (미국에 한함)
- 안전 지침
- 규정사항
- 인체공학적 정보
- 최종 사용자 사용권 계약서

찾을 위치

Dell™ 제품 정보 안내

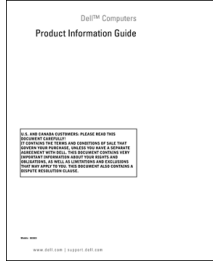

-
- 태블릿 PC 설치 방법
 - 태블릿 PC 기능 요약
 - 태블릿 PC 에 이용 가능한 액세서리

빠른 참조 카드

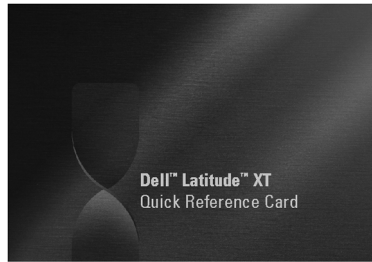

찾는 정보

- 서비스 태그 및 특급 서비스 코드
- Microsoft® Windows® 라이선스 레이블

찾을 위치

서비스 태그 및 Microsoft Windows 라이선스

주 : 태블릿 PC의 서비스 태그 레이블은 메모리 및 미니 카드 덮개 부근의 태블릿 PC 하단에 위치합니다 (139 페이지의 " 밑면 모습 " 참조).

주 : 시스템 설치 프로그램에서도 서비스 태그 정보를 찾아볼 수 있습니다 . *사용 설명서의* " 시스템 설치 화면 " 을 참조하십시오 .

태블릿 PC의 서비스 태그에는 서비스 태그 번호와 특급 서비스 코드가 포함되어 있습니다 .

- 서비스 태그를 통해 support.dell.com 에 접속하거나 기술 지원을 문의할 때 태블릿 PC 를 확인할 수 있습니다 .
- 지원을 문의할 경우 특급 서비스 코드를 입력하면 빠르게 처리됩니다 .



주 : 태블릿 PC의 Microsoft® Windows® 라이선스 레이블은 태블릿 PC의 전지 베이의 주 전지 아래쪽에 위치합니다 (144 페이지의 " 전지 제거 " 참조).

- 운영 체제를 재설치할 필요가 있으면 라이선스 레이블의 Product Key 를 사용하십시오 .

주 : 보안 기능 향상의 일환으로 , 새롭게 디자인된 Microsoft Windows 라이선스 에 누락 부분 또는 " 홀 " 을 포함시켜 레이블 을 제거하지 못하도록 하였습니다 .

찾는 정보**찾을 위치**

- Solutions (솔루션) — 문제해결 힌트와 추가 정보, 기술자로부터의 참고 자료 및 온라인 코스, 자주 묻는 질문 (FAQ) **Dell 지원 웹 사이트 — support.dell.com**
- Community (커뮤니티) — 다른 Dell 고객과 온라인 토론
- Upgrades (업그레이드) — 메모리, 하드 드라이브, 운영 체제와 같은 구성 요소 업그레이드 정보
- Customer Care (고객 관리) — 연락처 정보, 서비스 콜 및 주문 상태, 보증, 수리 정보
- Service and support (서비스 및 지원) — 서비스 콜 상태 및 지원 기록, 서비스 연락처, 기술 지원이 제공되는 온라인 토론
- Dell Technical Update Service (Dell 기술 업데이트 서비스) — 태블릿 PC에 대한 소프트웨어 및 하드웨어의 업데이트에 대해 사전 이메일 알림 서비스를 제공합니다.
- Reference (참조) — 태블릿 PC 설명서, 내 태블릿 PC 구성에 관한 세부 사항, 제품 사양 및 백서
- Downloads (다운로드) — 보증된 드라이버, 패치, 소프트웨어 업데이트

주 : 사용자의 지역 또는 업종 분야를 선택하여 알맞은 지원 사이트를 찾습니다.

찾는 정보

- Notebook System Software(노트북 시스템 소프트웨어 ; NSS) — 태블릿 PC의 운영체제를 재설치하면 NSS 유틸리티를 또한 재설치해야 합니다. NSS는 운영체제에 대한 주요 업데이트를 하고 프로세서, 광 드라이브, USB 장치 등을 지원합니다. NSS는 Dell 태블릿 PC가 올바르게 작동하는데 필요합니다. 본 소프트웨어가 태블릿 PC와 운영체제를 자동으로 검색하여 구성에 적합한 업데이트를 설치합니다.

찾을 위치

노트북 시스템 소프트웨어를 다운로드하려면 :

- 1 support.dell.com 으로 가서, Drivers & Downloads (드라이버 및 다운로드) 를 클릭합니다.
- 2 서비스 태그 또는 제품 유형 및 제품 모델을 입력하고, Go (검색하기) 를 클릭합니다.
- 3 System and Configuration Utilities (시스템 및 구성 유틸리티) → Dell Notebook System Software (Dell 노트북 시스템 소프트웨어) 로 스크롤하여 Download Now (지금 다운로드) 를 클릭합니다.
- 4 Drivers & Downloads (드라이버 및 다운로드) 를 선택하고 Go (이동) 를 클릭합니다.

주 : support.dell.com 사용자 인터페이스는 사용자의 선택사항에 따라 다를 수 있습니다.

-
- 소프트웨어 업그레이드 및 문제 해결 힌트 — 자주 묻는 질문, 핫 토픽 및 컴퓨터 환경에 대한 일반적인 상태

Dell 지원 유틸리티

Dell 지원 유틸리티 (Dell Support Utility) 는 태블릿 PC에 설치된 자동 업그레이드 및 알림 시스템입니다. 이러한 지원은 컴퓨터 환경에 대한 실시간 상태 검사, 소프트웨어 업데이트 및 관련 자가 지원 정보를 제공합니다. Windows 알림 영역에서  아이콘으로 Dell 지원 유틸리티를 사용하십시오. 자세한 정보는, *사용 설명서*의 "Dell 지원 유틸리티" 를 참조하십시오.

찾는 정보

- 태블릿 PC 및 구성요소에 대한 정보 검색 방법
- 인터넷에 연결하는 방법
- 다른 사람들에 대한 사용자 계정 추가 방법
- 다른 태블릿 PC 에서의 파일 및 설정 전송 방법

찾을 위치**Windows 시작 센터**

Windows 시작 센터는 태블릿 PC 를 처음 사용할 때 자동으로 표시됩니다. 태블릿 PC 를 시작하거나 끌 때마다 Windows 시작 센터가 표시되도록 선택할 수 있습니다. 한번 끈 후, 시작 센터에 액세스하려면:

Windows Vista — **Start** (시작)  → **Welcome Center** (시작 센터) 를 클릭합니다.

Windows XP — **Start** (시작) → **Help and Support** (도움말 및 지원) → **Welcome to Tablet PC** (태블릿 PC 시작) 를 클릭합니다.

-
- Microsoft Windows Vista™ 및 Windows XP 사용 방법
 - 프로그램과 파일로 작업하는 방법
 - 데스크탑을 개인화하는 방법

Windows 도움말 및 지원

- 1 **Start** (시작)  (또는 Windows XP에서 **Start** (시작)) → **Help and Support** (도움말 및 지원) 을 클릭합니다.
- 2 **도움말 검색**에서, 해당 문제를 설명해주는 단어나 구를 입력한 후 <Enter> 를 누르거나 돋보기를 클릭하십시오.
- 3 문제를 설명해주는 항목을 클릭하십시오.
- 4 화면의 지시사항을 따르십시오.

-
- 태블릿의 특징 및 기능, 네트워크 작동, 전원 관리 마법사, 단축키 및 Dell QuickSet 에 의해 제어되는 기타 항목들에 대한 정보

Dell QuickSet 도움말

Dell QuickSet 도움말을 보려면, QuickSet 태블릿 설정 단추 (136 페이지의 "전면 모습" 참조) 를 누르거나, 아니면 Microsoft® Windows® 알림 영역의 QuickSet 아이콘을 마우스 오른쪽 단추로 클릭한 후 **Help** (도움말) 을 선택하십시오. Windows 알림 영역은 화면의 우측 하단에 있습니다.

찾는 정보

- 내 운영 체제 재설치 방법

찾을 위치

운영 체제 매체

운영 체제는 이미 태블릿 PC에 설치되어 있습니다. 운영 체제를 다시 설치하려면 **운영 체제 매체**를 사용하십시오. **사용 설명서**의 "운영 체제 매체 사용"을 참조하십시오.



운영 체제를 재설치한 후에 *Drivers and Utilities* 매체를 사용하여 태블릿 PC와 함께 제공된 장치에 맞는 드라이버를 재설치하십시오.

운영 체제 제품 키 (product key)는 태블릿 PC의 주 전지 베이에 부착된 Microsoft® Windows® 라이선스 레이블에 표시되어 있습니다 (144 페이지의 "전지 제거" 참조).

주: 매체의 색상은 주문한 운영 체제에 따라 다릅니다.

컴퓨터 설치

⚠ 주의 : 이 항목의 절차를 수행하기 전에 **제품 정보 안내**에 있는 안전 지침을 따르십시오 .

- 1 부속품 상자의 포장을 벗겨냅니다 .
- 2 부속품 상자의 내용물을 준비하십시오 . 컴퓨터 설치 과정에 필요합니다 .

부속품 상자에는 사용 설명서와 주문한 모든 소프트웨어 또는 추가 하드웨어 (예를 들어 , PC 카드 , 드라이브 , 전지) 가 포함되어 있습니다 .

- 3 AC 어댑터를 컴퓨터에 있는 AC 어댑터 커넥터와 전원 콘센트에 연결합니다 .



- 4 컴퓨터 디스플레이를 열고 전원 단추를 눌러 컴퓨터를 켭니다 (136 페이지의 "전원 모습" 참조).

✍ 주 : 카드를 설치하거나 , 컴퓨터를 도킹 장치나 프린터와 같은 기타 외부 장치에 연결하기 전에 적어도 한번은 컴퓨터를 켜다가 끄도록 권합니다 .

태블릿 PC 정보

➡ 주의사항 : 디스플레이의 손상을 예방하려면 태블릿 PC 가 노트북 모드에 있는지 그리고 디스플레이가 이동 중에 닫혀진 상태인지 확인하십시오 .

전면 모습



- | | | | |
|----|--|----|-----------------------|
| 1 | 그립 | 2 | 디스플레이 |
| 3 | 주변광 센서 (듀얼 벌브 CCFL LCD
옵션만 사용 가능) | 4 | 장치 상태 표시등 |
| 5 | 디지털 어레이 마이크폰 | 6 | 생체 인식 리더 |
| 7 | 터치패드 | 8 | 터치패드 단추 |
| 9 | 트랙 스틱 단추 | 10 | 키보드 |
| 11 | 트랙 스틱 | 12 | 회전 연결쇠 |
| 13 | 디지털 어레이 마이크폰 | 14 | 전원 단추 |
| 15 | Windows® 보안 단추 | 16 | 화면 회전 단추 |
| 17 | QuickSet 태블릿 설정 단추 | 18 | 이메일 응용프로그램 바로가기
단추 |

좌측 모습

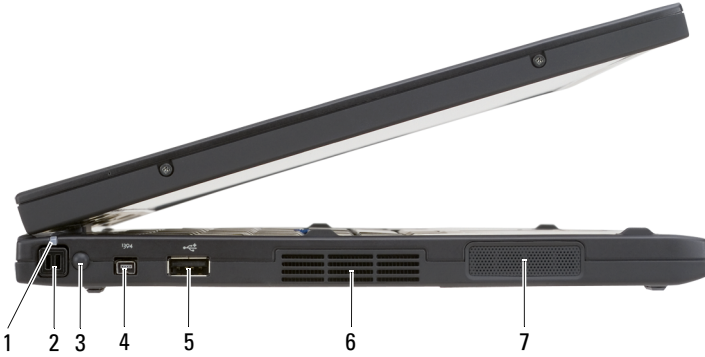

- | | | | |
|---|---|---|---------------|
| 1 | 펜 LED 표시등 | 2 | 펜 |
| 3 | 외부 무선 WAN 안테나
주 : 외부 안테나는 WWAN 카드의 경우만 제공되며, 표준 시스템 구성에 포함되어 있지 않습니다. 시스템에는 안테나 및 WWAN 카드를 설치하기 전에 제거해야 하는 플러그가 함께 제공됩니다. | 4 | IEEE 1394 커넥터 |
| 5 | USB 커넥터 | 6 | 공기 환풍구 |
| 7 | 스피커 | | |

우측 모습



- | | | | |
|---|--------------------|---|-------------------|
| 1 | 무선 라디오 켜짐 / 꺼짐 스위치 | 2 | Wi-Fi Catcher™ 단추 |
| 3 | USB 커넥터 | 4 | ExpressCard 슬롯 |
| 5 | 보안 디지털 (SD) 카드 슬롯 | 6 | 헤드폰 커넥터 |
| 7 | 마이크로폰 커넥터 | 8 | 보안 케이블 슬롯 |

후면 모습

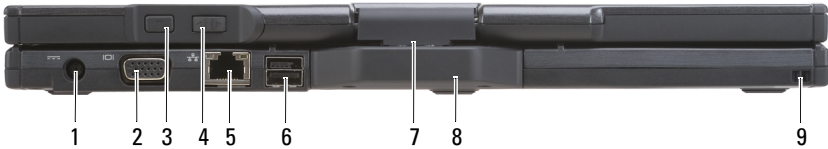

- | | | | |
|---|-----------------------|---|----------------|
| 1 | AC 어댑터 커넥터 | 2 | 비디오 커넥터 |
| 3 | 태블릿 후면 단추 | 4 | 스크롤 제어 단추 |
| 5 | 네트워크 커넥터 | 6 | 기능을 갖춘 USB 커넥터 |
| 7 | 회전 연결쇠 | 8 | 태블릿 그림 |
| 9 | 펜 연결끈 (pen tether) 슬롯 | | |

밑면 모습

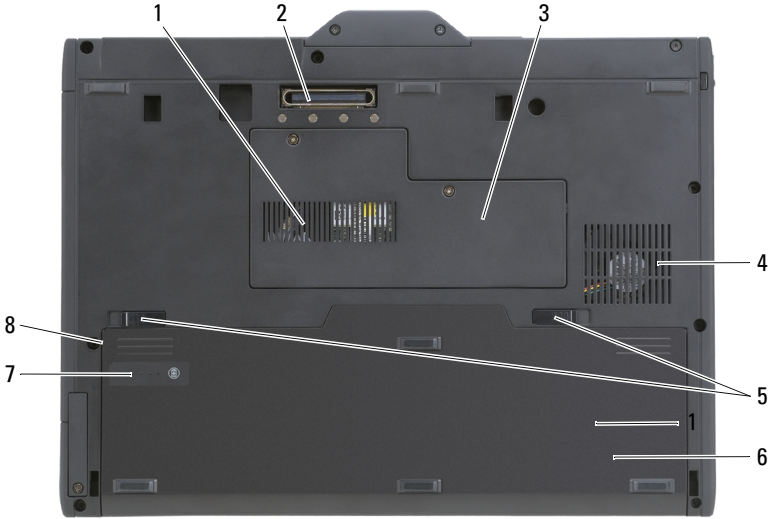

- | | | | |
|---|--------------------------|---|-----------------|
| 1 | 공기 환풍구 | 2 | 도킹 장치 커넥터 |
| 3 | 메모리 모듈 및 미니 카드 덮개 | 4 | 팬 환풍구 |
| 5 | 전지 베이 분리 래치 (2) | 6 | 주 전지 |
| 7 | 전지 충전 상태 표시기 / 전지 상태 표시기 | 8 | 전지 베이 (주 전지 아래) |

주 : 태블릿 PC의 Microsoft® Windows® 라이선스 레이블은 태블릿 PC의 전지 베이의 주 전지 아래쪽에 위치합니다 (144 페이지의 "전지 제거" 참조).

! 주의 : 공기 환풍구를 막거나, 물체를 넣거나, 먼지가 들어가지 않도록 하십시오. 태블릿 PC를 작동시킨 상태에서 가방과 같은 밀폐된 공간에 넣지 마십시오. 태블릿 PC가 손상되거나 화재가 발생할 수 있습니다. 태블릿 PC는 본체의 온도가 올라가면 팬을 구동시킵니다. 팬에서 나오는 소음은 정상적인 작동이며, 팬이나 태블릿 PC에 이상이 있는 것은 아닙니다.

펜 보기

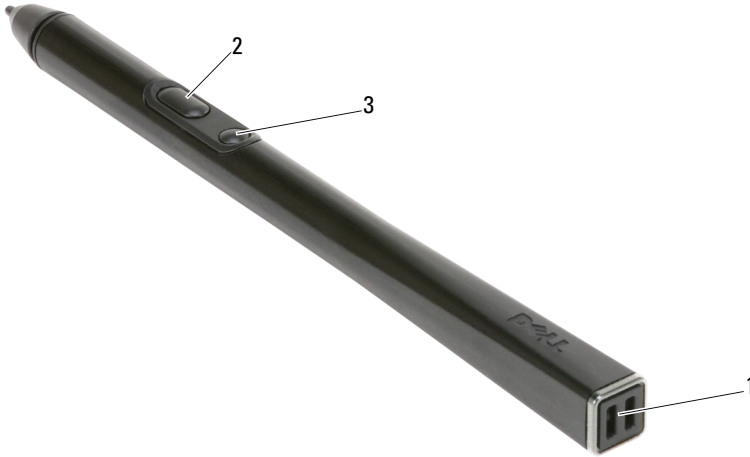

- 1 펜 연결 끈 (pen tether) 슬롯 2 오른쪽 클릭 펜 단추
3 삭제 펜 단추

전지 사용

- ⚠️ 주의 : 부적합한 전지를 사용하면 화재나 파열될 위험이 높습니다 . Dell 에서 구입한 호환 전지만 사용하십시오 . 전지는 Dell 컴퓨터에서 작동하도록 제작되었습니다 . 다른 컴퓨터의 전지를 본 컴퓨터에 사용하지 마십시오 .
- ⚠️ 주의 : 전지를 일반 가정용 쓰레기와 함께 버리지 마십시오 . 전지를 더 이상 충전하여 사용할 수 없는 경우 해당 폐기물 또는 환경 기관에 리튬 이온 전지의 폐기 방법을 문의하십시오 . *제품 정보 안내*에서 " 전지 폐기 " 를 참조하십시오 .
- ⚠️ 주의 : 전지를 잘못 사용하면 화재 또는 화상을 입을 수 있는 위험이 높아집니다 . 전지에 구멍을 뚫거나 태우거나 분해하지 말고 65°C (149°F) 이상 되는 곳에 두지 마십시오 . 아이들의 손이 닿지 않는 곳에 전지를 보관하십시오 . 손상되었거나 전해액이 새는 전지는 조심스럽게 다루어야 합니다 . 손상된 전지를 사용하는 경우 부상을 입거나 장치가 손상될 수 있습니다 .

전지 성능

 **주:** 컴퓨터의 Dell 보증에 관한 자세한 내용은 *제품 정보 안내* 또는 컴퓨터와 함께 별지로 제공되는 보증 문서를 참조하십시오.

컴퓨터를 최적의 성능으로 작동하고 BIOS 설정을 유지하려면 항상 Dell™ 태블릿 PC 에 주 전지를 설치하여 사용하십시오. 컴퓨터의 전지 배이에는 전지 한 개가 기본으로 제공됩니다.

 **주:** 전지가 완전히 충전되지 않을 수 있으므로 컴퓨터를 처음 사용시 AC 어댑터를 사용하여 새 컴퓨터에 전원을 연결하십시오. 최상의 결과를 위해서 전지가 완전히 충전될때까지 AC 어댑터로 컴퓨터를 작동시키십시오. 전지 충전 상태를 보려면, 전원 옵션의 전원 측정기를 체크하십시오 (*사용 설명서*의 "전원 옵션 등록 정보 보기 (Accessing Power Options Properties)" 참조).

 **주:** 전지의 작동 시간은 작동 여건에 따라 달라집니다.

 **주:** CD 나 DVD 에 데이터를 기록할 경우, 컴퓨터를 전원 콘센트에 연결하여 사용하는 것이 좋습니다.



다음과 같은 경우에 전지 용량의 작동 시간이 현저히 줄어듭니다:

- 광 드라이브를 사용할 경우.
- 무선 통신 장치, PC 카드, Express 카드, 매체 메모리 카드 또는 USB 장치를 사용할 경우.
- 디스플레이 밝기를 높게 설정하고, 3D 화면 보호기, 또는 복잡한 3D 그래픽 응용프로그램과 같이 전력이 많이 소모되는 프로그램을 사용할 경우.
- 최대 성능 모드로 컴퓨터를 실행할 경우. *사용 설명서*의 "전원 관리 설정 구성" 을 참조하여 Windows 전원 옵션 등록 정보나 Dell QuickSet 사용에 관한 정보를 얻을 수 있습니다. 이럼으로써, 전원 관리 설정을 구성할 수 있습니다.

컴퓨터에 전지를 넣기 전에 전지 충전 상태를 확인하십시오. 전지 충전 상태가 낮은 경우, 이를 알려주도록 전원 관리 옵션을 설정할 수도 있습니다.

전지 충전 상태 확인

다음 기능은 전지 충전에 대한 정보를 제공합니다:

- Dell QuickSet 전지 측정기
- Microsoft Windows **전원 측정기** 창 및 **전원** 아이콘(Windows Vista의  및 Windows XP 의 )
- 전지 충전 상태 표시기 및 전지 상태 표시기
- 전지 부족 경고

Dell™ QuickSet 전지 측정기

Dell QuickSet 가 설치된 경우 QuickSet 전지 측정기를 표시하려면 <Fn><F3> 을 누르십시오. 전지 측정기는 컴퓨터의 전지 상태, 수명, 충전 레벨 및 충전 완료 시간이 표시됩니다.

QuickSet 에 관한 자세한 내용은 작업 표시줄에 있는 QuickSet 아이콘을 마우스 오른쪽 단추로 클릭한 후 **도움말**을 클릭하십시오.

충전 상태 표시기

전지의 충전 상태 표시기를 사용하여 다음을 확인할 수 있습니다:

- 전지 충전 (상태 단추를 누르고 해제함으로써 점검)
- 전지 수명 (상태 단추를 누른 상태로 유지함으로써 점검)

전지 수명은 전지의 충전 횟수에 따라 좌우됩니다. 100 번 이상 전지를 충전하고 방전하면 전지가 완전히 충전되지 않거나 전지 상태가 나빠집니다. 즉, 전지가 "충전 완료" 표시를 하지만 감소된 충전 용량 (수명) 을 갖게 됩니다.

전지 충전 상태 점검

전지 충전 상태를 점검하려면 전지 충전 표시기에 있는 상태 단추를 누르고 해제하여 충전 단계 표시등을 점검하십시오. 각 표시등은 전체 전지 충전량의 약 20% 를 나타냅니다. 예를 들어, 전지 충전량이 80% 정도 남아 있는 경우 4 개의 표시등이 켜집니다. 아무 표시등도 켜지지 않으면 전지가 충전되어 있지 않은 것입니다.

전지 수명 점검



주: 전지 수명을 점검하려면, 들중 한 방법 (아래에 설명된대로 전지 충전 상태 표시기 사용 또는 Dell QuickSet 에 있는 전지 측정기 사용) 을 이용할 수 있습니다. QuickSet 에 관한 자세한 내용은, 작업 표시줄에 있는 아이콘을 마우스 오른쪽 단추 클릭하고 **Help** (도움말) 를 클릭하십시오.

충전 상태 표시기로 전지 수명을 점검하려면 전지 충전 상태 표시기에 있는 상태 단추를 3 초 이상 누른 상태를 유지하십시오. 표시등이 켜지지 않으면 전지 상태가 좋은 것이며 총충전 용량이 80% 를 넘고 있음을 의미합니다. 각 표시등을 통해 전지 상태의 변화를 알 수 있습니다. 5 개의 표시등이 켜지는 경우, 충전 용량이 60% 가 못됨을 뜻하며 전지를 교체하는 것이 좋습니다. 전지 작동 시간에 대한 자세한 내용은 140 페이지의 "전지 사용" 을 참조하십시오.

전지 부족 경고

➡ **주의사항** : 데이터 손실이나 회손을 방지하려면, 전지 부족 경고가 있을 후 즉시 작업을 저장하고, 컴퓨터를 전원 콘센트에 연결하십시오. 전지가 완전히 방전되면 자동으로 최대 절전 모드가 시작됩니다.

전지 충전량이 약 90% 정도 소모되면 이를 알려주는 메시지 창이 나타납니다. 전지를 2 개 설치한 경우에는 두 전지의 충전량을 합해 90% 정도 방전되었을 때 전지 부족 경고가 표시됩니다. 전지 충전 상태가 치명적으로 낮은 경우, 컴퓨터는 자동으로 최대 절전 모드를 시작합니다.

QuickSet 또는 **전원 옵션 등록 정보** 창에서 전지 알람 설정을 변경할 수 있습니다. QuickSet 에 액세스하거나 **전원 옵션 등록 정보** 창에 관한 정보는 *사용 설명서*의 "전원 관리 설정 구성" 을 참조하십시오.

Windows Vista 에서 수동으로 최대 절전 모드에 들어가려면, Windows Vista 시작 단추를 클릭한 뒤, , Lock (잠금) 아이콘 옆에 있는 직각 삼각형에 마우스를 이동하여 **전원 옵션 등록 정보** 창을 열고 나서, **최대 절전** 을 클릭하십시오.

Windows XP 에서 수동으로 최대 절전 모드에 들어가려면, 먼저 최대 절전 모드를 활성화해야 합니다.

최대 절전 모드를 활성화하려면 :

- 1 Start (시작) → Control Panel (제어판) → Performance and Maintenance (성능 및 유지 관리) → Power Options (전원 옵션) 을 클릭합니다.
- 2 Hibernation (최대 절전) 탭을 클릭합니다.
- 3 Enable hibernation (최대 절전 활성화) 을 선택합니다.
- 4 Apply (적용) 및 OK (확인) 을 클릭합니다.

최대 절전 모드에 들어가려면 :

- 1 <Ctrl><Alt> 키 순서로 입력합니다.
- 2 Shut Down (종료) → Hibernation (최대 절전) 을 선택합니다.

최대 절전 모드에 들어가려면 **전원 옵션 등록 정보** 창의 **최대 절전** 이나 QuickSet 전원 관리 마법사에서 설정한 전원 관리 옵션에 따라, 다음의 방법 중 하나를 사용할 수 있습니다 :

- 전원 단추를 누르십시오.
- 디스플레이를 종료하십시오.
- <Fn><Esc> 를 누르십시오.

 **주 :** 일부 PC 카드 또는 Express 카드는 컴퓨터가 최대 절전 모드를 종료한 후 정확하게 작동하지 않을 수 있습니다. 카드를 꺼낸 다음 다시 넣거나 간단히 컴퓨터를 재시작 (재부팅) 하면 됩니다.

최대 절전 모드를 종료하려면 전원 단추를 누르십시오. 컴퓨터가 최대 절전 모드를 종료하는데 약간의 시간이 소요될 수 있습니다. 키를 누르거나 터치 패드나 트랙 스틱을 사용하여 컴퓨터의 최대 절전 모드를 종료할 수 없습니다. 최대 절전 모드에 대한 자세한 정보는 운영 체제와 함께 제공되는 설명서를 참조하십시오.

전지 충전

컴퓨터를 전원 콘센트에 연결하거나 컴퓨터가 전원 콘센트에 연결되어 있는 상태에서 전지를 설치하는 경우 컴퓨터에서 전지 충전 및 온도를 점검합니다. 필요에 따라 AC 어댑터로 전지를 충전해 둡니다.

 **주 :** 컴퓨터 전원이 꺼져있을때, Dell™ ExpressCharge™ 으로 완전히 충전되지 않은 전지를 AC 어댑터로 약 한시간 안에 80%, 대략 2 시간 안에 100% 를 충전합니다. 컴퓨터의 전원이 켜져 있을 때 충전하면 시간이 더 오래 걸립니다. 원하는 만큼 전지를 컴퓨터에 둘 수 있습니다. 전지 내부의 회로는 전지가 과열되는 것을 방지해줍니다.

컴퓨터에서 사용하거나 온도가 높은 환경에서 사용하다 전지가 과열된 경우, 전원 콘센트에 컴퓨터를 연결하면 전지가 충전되지 않을 수도 있습니다.

 표시등이 녹색과 주황색으로 번갈아 깜박거리는 것은 전지가 과열되어 충전할 수 없다는 의미입니다. 컴퓨터를 전원 콘센트에서 분리하고 컴퓨터와 전지가 실내 온도에 맞게 식을 때까지 기다리십시오. 그런 다음, 컴퓨터를 전원 콘센트에 연결하고 전지를 계속 충전하십시오.

전지와 관련된 문제 해결에 대한 내용은 *사용 설명서*의 "전원 문제" 를 참조하십시오.

전지 제거

 **주의 :** 부적합한 전지를 사용하면 화재나 파열될 위험이 높습니다. Dell 에서 구입한 호환 전지만 사용하십시오. 전지는 Dell™ 컴퓨터에서 작동하도록 제작되었습니다. 다른 컴퓨터의 전지를 본 컴퓨터에 사용하지 마십시오.

 **주의 :** 이러한 절차를 행하기 전에, 컴퓨터를 끄고 전원 콘센트와 컴퓨터에서 AC 어댑터를 분리하고, 벽면 커넥터와 컴퓨터에서 모뎀을 분리하고, 컴퓨터로부터 기타 모든 외부 케이블을 분리하십시오.

 **주의사항 :** 가능한 커넥터 손상을 피하기위해서 컴퓨터로부터 모든 외부 케이블을 분리해야합니다.

- ➡ **주의사항** : 대기 모드일 때 컴퓨터에 설치된 전지를 교체하도록 선택한 경우, 컴퓨터를 종료하기 전에 1 분 이내에 전지를 교체하지 않으면 저장되지 않은 데이터가 모두 유실됩니다 .

전지를 분리하려면 :

- 1 컴퓨터가 도킹 장치에 연결되어 있는 경우(도킹된 경우) 도킹을 해제합니다 . 도킹 장치와 함께 제공된 지시사항 문서를 참조하십시오 .
- 2 컴퓨터가 꺼져 있는지 , 전원 관리 모드의 최대 절전 모드에 있는지 확인하십시오 .
- 3 컴퓨터 밑면에 있는 전지 베이 분리 래치를 민 다음 베이에서 전지를 꺼내십시오 .

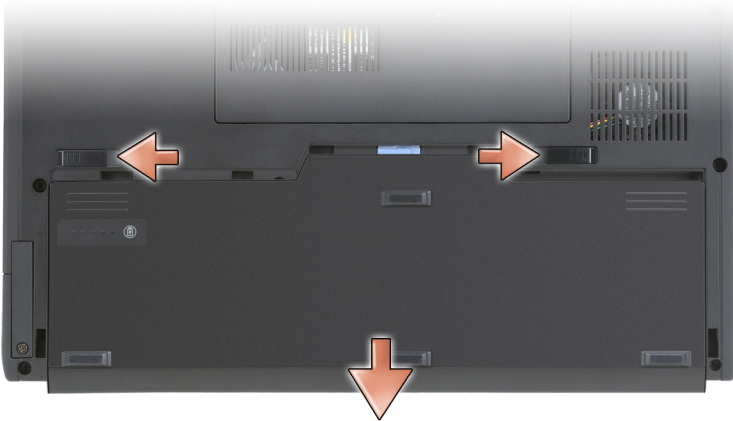

전지를 교체하려면 분리 절차를 역순으로 따르십시오 .

전지 보관

컴퓨터를 장기간 사용하지 않을 경우에는 컴퓨터에서 전지를 분리하십시오 . 전지를 장기간 보관하면 전지가 방전됩니다 . 전지를 장기간 보관했을 경우 , 사용 전에 전지를 완전히 재충전하십시오 (144 페이지의 " 전지 충전 " 참조) .

문제 해결

잠금 및 소프트웨어 문제

 **주의 :** 이 항목의 절차를 수행하기 전에 *제품 정보 안내*에 있는 안전 지침을 따르십시오.

태블릿 PC가 시작하지 않음

전원 케이블이 태블릿 PC와 전원 콘센트에 단단하게 연결되어 있는지 확인

태블릿 PC가 응답을 중지함

 **주의사항 :** 운영 체제 종료를 실행하지 못하면 데이터가 손실될 수 있습니다.
태블릿 PC를 끄십시오 — 키보드의 키를 누르거나 펜 또는 손가락으로 디스플레이를 터치하여도 응답이 없으면 (태블릿 PC가 꺼질 때까지) 8~10초 정도 손을 떼지 말고 전원 단추를 누르십시오. 그런 후, 태블릿 PC를 다시 시작하십시오.

프로그램이 응답을 중지

프로그램 종료 —

- 1 <Ctrl><Shift><Esc>를 동시에 누르면 작업 관리자가 나타납니다.
- 2 **응용 프로그램** 탭을 클릭하십시오.
- 3 응답하지 않는 프로그램을 클릭하여 선택하십시오.
- 4 **작업 끝내기**를 클릭하십시오.

프로그램이 반복적으로 고장

 **주 :** 대부분의 소프트웨어에는 설명서나 CD 또는 DVD에 설치 지침이 수록되어 있습니다.

소프트웨어 설명서 확인 — 필요하면 프로그램을 제거하고 다시 설치합니다.

이 프로그램은 이전 Windows 운영 체제에 맞게 설계되었습니다

프로그램 호환성 마법사 실행 — 프로그램 호환성 마법사가 프로그램을 구성하여 프로그램이 이전 버전의 Windows와 비슷한 환경에서 실행토록 해줍니다.

Windows Vista

- 1 Start (시작)  → Control Panel (제어판) → Programs (프로그램) → Use an older program with this version of Windows (이 Windows 버전의 이전 프로그램 사용) 을 클릭하십시오.
- 2 시작 화면이 나타나면, **다음**을 클릭하십시오.
- 3 화면의 지시사항을 따르십시오.

Windows XP

- 1 Start (시작) → Help and Support (도움말 및 지원) → Fixing a problem (문제 해결) → Application and software problems (응용프로그램 및 소프트웨어 문제) 를 클릭하십시오.
- 2 Run Software that Worked with previous versions (이전 버전을 사용하여 작동하는 소프트웨어 실행) 을 클릭하십시오.
- 3 시작 화면이 나타나면, **다음**을 클릭하십시오.
- 4 화면의 지시사항을 따르십시오.

청색 화면이 나타나는 경우

태블릿 PC 를 끄십시오 — 키보드의 키를 누르거나 펜 또는 손가락으로 디스플레이를 터치하여도 응답이 없으면 (태블릿 PC 가 꺼질 때까지) 8~10 초 정도 손을 떼지 말고 전원 단추를 누르십시오. 그런 후, 태블릿 PC 를 다시 시작하십시오.

기타 소프트웨어 문제

문제 해결 방법은 소프트웨어 설명서를 확인하거나 소프트웨어 제조업체에 문의 —

- 프로그램이 태블릿 PC 에 설치된 운영 체제와 호환 가능한지 확인하십시오.
- 태블릿 PC 가 소프트웨어 실행에 필요한 최소 하드웨어 요건을 충족시키는지 확인하십시오. 자세한 내용은 소프트웨어 설명서를 참조합니다.
- 프로그램을 올바르게 설치하고 구성하였는지 확인합니다.
- 장치 드라이버가 특정 프로그램과 충돌하는지 확인합니다.
- 필요하다면 프로그램을 제거하고 다시 설치합니다.

즉시 파일 백업

바이러스 검사 프로그램을 사용하여 하드 드라이브, CD 또는 DVD 를 검사합니다

열린 파일 또는 프로그램을 모두 저장하고 닫은 후 시작 메뉴를 통해 태블릿 PC 를 종료합니다

Dell Diagnostics

 **주의 :** 이 항목의 절차를 수행하기 전에 **제품 정보 안내**에 있는 안전 지침을 따르십시오 .



주의사항 : Dell Diagnostics 는 Dell™ 컴퓨터에서만 작동합니다 .



주 : *Drivers and Utilities* 매체를 사용하려면 D/Bay 의 광 드라이브나 선택사양으로 제공되는 매체 받침대를 사용해야 합니다 .

Dell Diagnostics 사용 시기

태블릿 PC 에 문제가 생긴 경우 , Dell 기술 지원에 문의하기 전에 " 잠금 및 소프트웨어 문제 " 의 점검을 수행하고 (146 페이지의 " 잠금 및 소프트웨어 문제 " 참조) Dell Diagnostics 를 실행하십시오 .

작업을 시작하기 전에 본 설치 과정을 인쇄하는 것이 좋습니다 .

태블릿 PC 의 구성 정보를 검토하여 검사하고자 하는 장치가 시스템 설정 프로그램에 표시되고 활성 상태인지 확인하려면 , *사용 설명서*의 " 시스템 설정 프로그램 " 을 참조하십시오 .

하드 드라이브 또는 *Drivers and Utilities* 매체에서 Dell Diagnostics 를 시작하십시오 .



주 : *Drivers and Utilities* 매체는 선택사양이며 태블릿 PC 와 함께 제공되지 않을 수 있습니다 .

하드 드라이브에서 Dell 진단 프로그램 실행

Dell Diagnostics 는 하드 드라이브의 숨겨진 진단 프로그램 유틸리티 파티션에 있습니다 .



주 : 태블릿 PC 화면상에 이미지가 보이지 않으면 , Dell 에 문의하십시오 (*사용 설명서*의 "Dell 에 문의 " 참조) .



주 : 태블릿 PC 가 도킹 장치에 연결되어 있는 경우 (도킹된 경우) 도킹을 해제합니다 . 해당되는 경우의 지시사항은 *사용 설명서*의 " 매체 받침대에서 태블릿 PC 도킹 해제 " 및 " 전지 슬라이스에서 태블릿 PC 도킹 해제 " 를 참조하십시오 .

- 1 태블릿 PC 가 적절하게 작동중인 것으로 확인된 전원 콘센트에 연결되어 있는지 확인하십시오 .
- 2 태블릿 PC 를 켜십시오 (또는 재시작 하십시오) .
- 3 다음 두가지 중 한가지 방법으로 Dell Diagnostics 를 시작하십시오 :

 **주 :** 오랜 시간 대기하여 운영 체제 로고가 표시되면 , Microsoft® Windows® 바탕화면을 볼 수 있을 때까지 계속해서 대기하십시오 . 이후 , 태블릿 PC 를 종료하고 다시 시도하십시오 .

- DELL™ 로고가 나타나면 즉시 <F12> 를 누릅니다 . 부팅 메뉴에서 Diagnostics (진단 프로그램) 을 선택하고 <Enter> 를 누르십시오 .

 **주 :** 다음 옵션을 시도하기 전에 , 태블릿 PC 의 전원을 완전히 꺼야 합니다 .

- 태블릿 PC 의 전원을 켜 상태에서 <Fn> 키를 누른 상태로 있습니다 .

태블릿 PC 가 사전 부팅 시스템 평가를 실행합니다 . 이 평가는 시스템 보드 , 키보드 , 디스플레이 , 메모리 , 하드 드라이브 등을 대상으로 수행하는 일련의 초기 검사입니다 .

- 검사하는 동안 요청된 질문에 응답하십시오 .
- 사전 부팅 시스템 평가가 진행되는 동안 오류가 감지되면 오류 코드를 적어두고 Dell 에 문의합니다 (*사용 설명서*의 "Dell 에 문의 " 참조) .



사전 부팅 시스템 평가가 성공적으로 완료되면 , 다음 메시지가 나타납니다 : "Dell Diagnostic Utility Partition. Press any key to continue (Dell 진단 프로그램 유틸리티 파티션 부팅 . 아무 키나 눌러 계속하십시오) ."

- 4 아무 키나 눌러 하드 드라이브에 있는 진단 프로그램 유틸리티 파티션에서 Dell Diagnostics 를 시작하십시오 .

 **주 :** 진단 프로그램 유틸리티 파티션을 찾을 수 없습니다 라는 메시지가 보이면 , *Drivers and Utilities* 매체에서 Dell Diagnostics 를 실행하십시오 .

- 5 Dell Diagnostics Main Menu(기본 메뉴) 가 나타나면 실행할 검사를 선택하십시오 . 150 페이지의 "Dell Diagnostics 기본 메뉴 " 를 참조하십시오 .

Drivers and Utilities 매체에서 Dell Diagnostics 시작

- 1 *Drivers and Utilities* 매체를 넣으십시오.
- 2 태블릿 PC 를 종료하고 재시작하십시오.
DELL 로고가 나타나면 즉시 <F12> 를 누르십시오.
 **주 :** 오랜 시간 대기하여 운영 체제 로고가 표시되면 , Microsoft® Windows® 바탕화면을 볼 수 있을 때까지 계속해서 대기하십시오 . 이후 , 태블릿 PC 를 종료하고 다시 시도하십시오 .
-  **주 :** 다음 절차는 부팅 순서가 한번만 변경됩니다 . 이후에 태블릿 PC 를 부팅하면 시스템 설치 프로그램에 지정된 장치 순서대로 부팅됩니다 .
- 3 부팅 장치 목록이 표시되면 CD/DVD/CD-RW 를 선택하고 <Enter> 를 누르십시오 .
- 4 보이는 메뉴에서 **Boot from CD-ROM** (CD-ROM 에서 부팅) 옵션을 선택하고 <Enter> 를 누르십시오 .
- 5 1 을 입력하여 CD 메뉴를 시작하고 <Enter> 를 눌러 계속 진행합니다 .
- 6 번호가 지정된 목록에서 **Run the 32 Bit Dell Diagnostics** (32 비트 Dell 진단 프로그램 실행) 을 선택하십시오 . 목록에 여러 버전이 표시되면 자신의 태블릿 PC 에 해당하는 버전을 선택하십시오 .
- 7 Dell Diagnostics **Main Menu** (기본 메뉴) 가 나타나면 실행할 검사를 선택하십시오 .

Dell Diagnostics 기본 메뉴

- 1 Dell Diagnostics 가 로드되고 **Main Menu** 화면이 나타나면 원하는 옵션 단추를 클릭하십시오 .
 **주 :** 태블릿 PC 에서 완전한 테스트를 실행하려면 **Test System** (시스템 테스트) 을 선택할 것을 권장합니다 .

옵션	기능
Test Memory (메모리 테스트)	독립형 메모리 테스트 실행
Test System (시스템 테스트)	시스템 진단 프로그램 실행
Exit (종료)	진단 프로그램 종료

- 2 기본 메뉴에서 **Test System** (시스템 테스트) 옵션을 선택하면 다음과 같은 메뉴가 나타납니다:

 **주**: 태블릿 PC의 장치들에 대해 보다 완전한 테스트를 실행하려면 아래의 메뉴에서 **Extended Test** (확장 테스트)를 선택할 것을 권장합니다.

옵션	기능
Express Test (고속 테스트)	시스템에서 장치를 빠르게 검사합니다. 이러한 과정에는 일반적으로 10~20 분의 시간이 소요될 수 있습니다.
Extended Test (확장 테스트)	시스템에서 장치를 전체적으로 검사합니다. 이러한 과정에서는 1 시간 이상이 소요될 수 있습니다.
Custom Test (사용자 정의 테스트)	특정 장치에 대한 테스트 또는 실행될 테스트의 사용자 정의 사용.
Symptom Tree (증상 트리)	이 옵션을 사용하면 현재 발생한 문제의 증상을 토대로 적절한 검사를 선택할 수 있습니다. 이 옵션에는 가장 일반적인 증상들이 설명되어 있습니다.

- 3 검사 도중 문제가 발견되면 오류 코드와 문제 설명이 메시지에 함께 표시되어 나타납니다. 오류 코드와 문제 설명을 기록하여 Dell에 문의하십시오 (*사용 설명서*에 제시된 "Dell에 문의" 참조).

 **주**: 태블릿 PC에 대한 서비스 태그는 각 테스트 화면의 상단에 위치합니다. Dell에 문의할 경우 기술 지원부에서 서비스 태그를 묻습니다.

- 4 **Custom Test** 또는 **Symptom Tree** 옵션에서 검사를 실행할 경우 다음 표에서 설명하는 적용 가능한 탭을 클릭하여 추가 정보를 얻으십시오.

탭	기능
Results	검사 결과 및 발견된 오류 상태를 표시합니다.
Errors	발견된 오류 상태, 오류 코드 및 문제 설명을 표시합니다.
Help	검사를 설명하고 검사 실행에 필요한 요구사항을 표시할 수 있습니다.
Configuration	선택한 장치에 대한 하드웨어 구성을 나타냅니다. Dell Diagnostics 는 시스템 설치 프로그램, 메모리 및 각종 내부 검사를 통해 구성 정보를 수집하고 이 정보를 화면의 왼쪽 창에 있는 장치 목록에 표시합니다. 장치 목록에는 태블릿 PC 에 설치된 일부 구성요소 이름이나 태블릿 PC 에 장착된 일부 장치가 표시되지 않을 수 있습니다.
Parameters	검사 설정을 변경하여 사용자가 검사를 지정할 수 있습니다.

- 5 검사가 완료되면 검사 화면을 닫고 **Main Menu** 화면으로 돌아오십시오. Dell Diagnostics 를 종료하고 태블릿 PC 를 재시작하려면, **Main Menu** 화면을 닫으십시오.
- 6 *Dell Drivers and Utilities* 매체 (해당되는 경우에) 를 제거하십시오.

색인

D

- Dell Diagnostics, 148
- Dell 지원 사이트, 131
- Drivers and Utilities 매체
Dell Diagnostics, 148
- Drivers and Utilities 매체에서
Dell Diagnostics 시작, 150

Q

- QuickSet 도움말, 133

W

- Windows Vista
재설치, 134

ㄱ

- 규제 정보, 129

≡

- 레이블
Microsoft Windows, 130
서비스 태그, 130

☐

- 매체
운영 체제, 134
- 문제
Dell Diagnostics, 148
소프트웨어, 146-147
일반, 146
청색 화면, 147
컴퓨터 고장, 146-147
컴퓨터가 응답 중지, 146
프로그램 고장, 146
프로그램 응답 중지, 146

- 문제 해결
Dell Diagnostics, 148

ㄴ

- 사용 설명서, 128
- 서비스 태그, 130
- 설명서
규정, 129
사용 설명서, 128
안전, 129
온라인, 131
인체공학, 129
제품 정보 안내, 129
최종 사용자 사용권 계약서, 129
품질 보증, 129

소프트웨어
문제, 146-147

시스템 보기
밑면, 139
우측, 138
전면, 136
좌측, 137
하단, 139
후면, 138

오

안전 지침, 129
운영 체제
재설치, 134
운영 체제 매체, 134
인체공학적 정보, 129

ㅈ

전지
보관, 145
성능, 141
제거, 144
충전, 144
충전 상태 표시기, 142
충전 상태 확인, 141
제품 정보 안내, 129
지원 웹사이트, 131
진단 프로그램
Dell, 148

ㅊ

최종 사용자 사용권 계약서, 129

ㅋ

컴퓨터
고장, 146-147
응답 중지, 146

표

품질 보증 정보, 129

ㅎ

하드 드라이브에서 Dell
Diagnostics 시작, 148
하드웨어
Dell Diagnostics, 148